

JLY Dropside Dream Lux

# JLY



AUFBAUANLEITUNG

---



## LIES DIE ANWEISUNGEN VOR DEM GEBRAUCH GENAU DURCH UND BEWAHRE DAS MANUAL ZUM NACHSCHLAGEN AUF

1. Die niederste Position ist die sicherste. Die Liegefläche sollte stets in dieser Position sein, wenn das Kind alt genug ist, um sich aufzusetzen.
2. Lass Dein Kind niemals unbeaufsichtigt.
3. Wenn Dein Kind sitzen, knien, oder schon selbstständig stehen kann, sollte das Bettchen nicht mehr verwendet werden.
4. Lass niemals etwas im oder in der Nähe des Bettchens, das Dein Kind schaden oder gefährden könnte, wie beispielsweise Schnüre, Rollgardinenschnüre, Kabel etc.
5. In Gitterbetten mit Dropside – wenn du Dein Kind alleine lässt, solltest du stets sicherstellen, dass die Dropside in der höchsten Position eingestellt ist.
6. Achte darauf, dass keine losen Nägel oder Schrauben am oder in der Nähe des Bettes sind, die Dein Kind in den Mund nehmen könnte.
7. Stelle das Gitterbett niemals in die Nähe von offenem Feuer oder anderen Wärmequellen, wie offenen Kaminen oder Heizungselementen.
8. Die Matratze sollte so dick sein, dass der Abstand zwischen Matratzenoberfläche und Gitterkante in niederster Position mindestens 50 cm und in höchster Position mindestens 20 cm beträgt.
9. Die Matratze sollte nicht dicker als 10 cm sein.
10. Die Matratze sollte nicht 3 cm kürzer oder schmaler sein als die Länge und die Breite des Bettes.
11. Alle Montageteile sollen ordentlich und richtig zusammengesetzt werden, um sicherzustellen, dass sich keine Schrauben lösen können. Lose Schrauben und Teile können eine erhebliche Erstickungsgefahr für Kinder darstellen.
12. Kontrolliere regelmäßig, dass alle Schrauben und Teile festgezogen sind und das Bettchen funktionstüchtig ist.
14. Das Bett soll nicht verwendet werden, wenn Teile beschädigt, kaputt oder demontiert sind.
15. Nur Reserveteile verwenden, die vom Hersteller empfohlen werden.

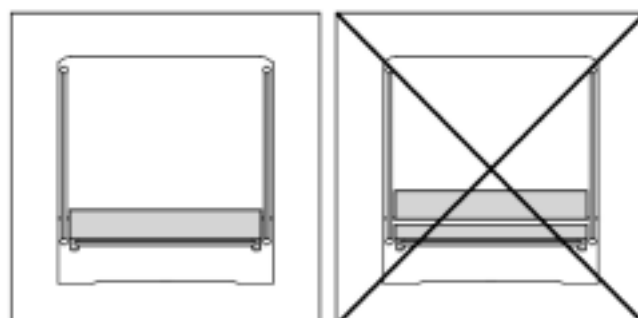
Warnung! – Nur eine Matratze im Bett verwenden. Aufgrund von Erstickungsgefahr sollte keine zweite Matratze verwendet werden.

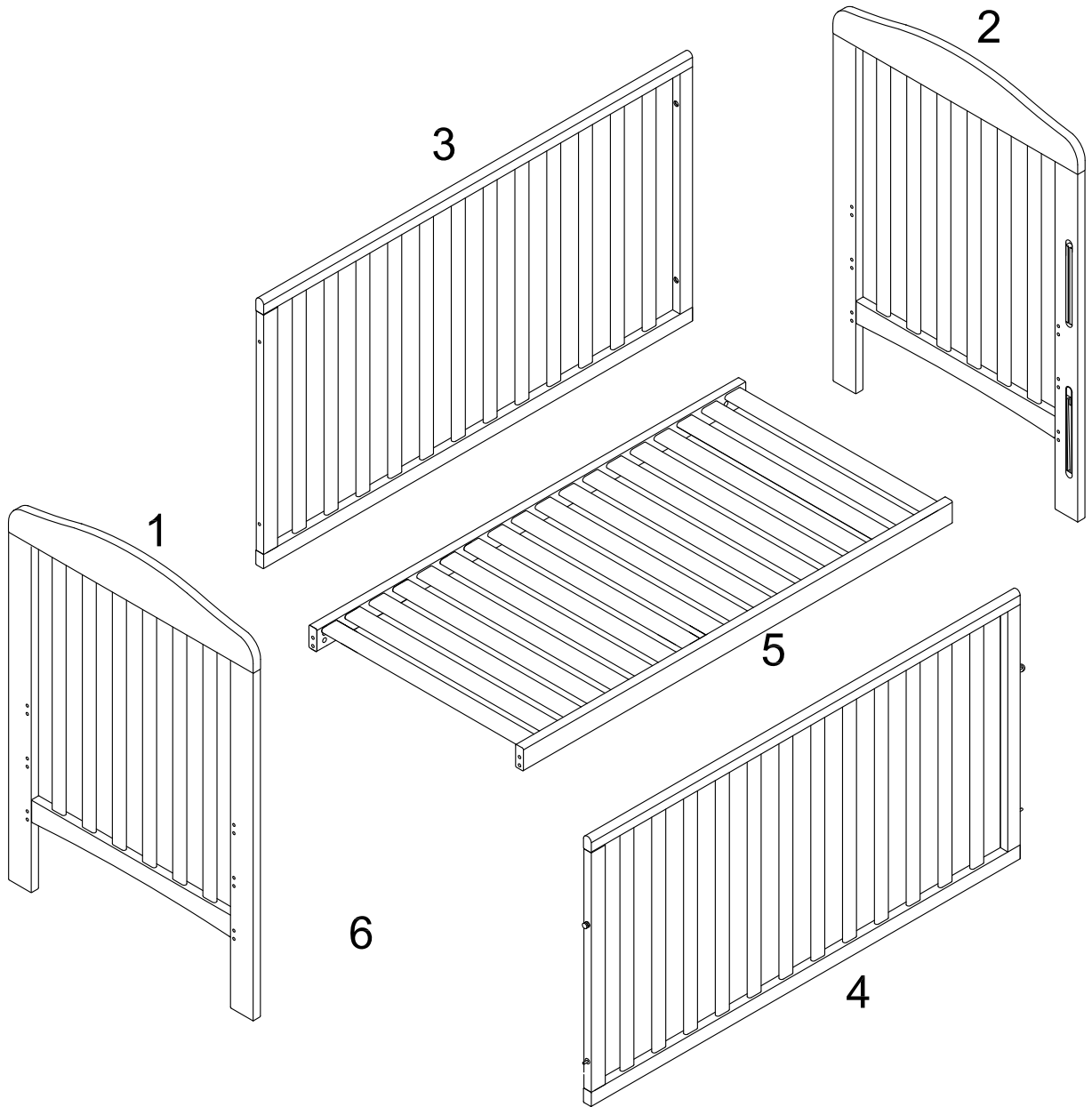

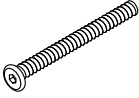
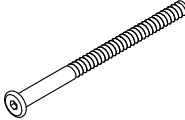

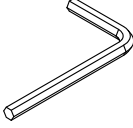
A	B	C	D
			
M6x50	M6x90		
×4	×8	×8	×1

1-Left / Vänster /  
Venstre / Vasen

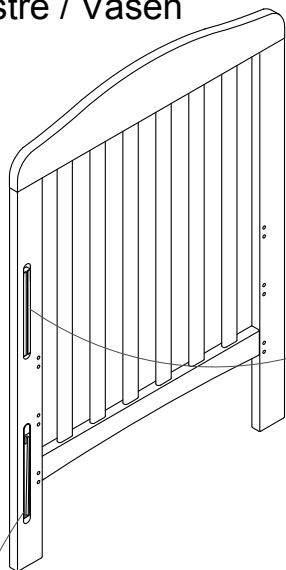

2-Right/ Höger / Høyre  
/ Højre / Oikea

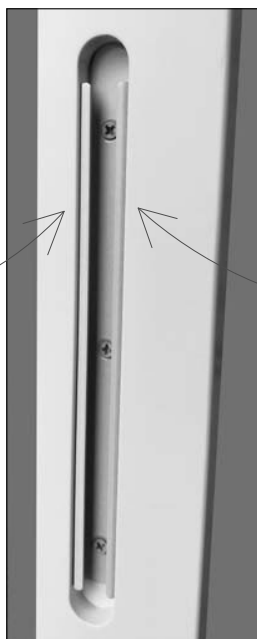
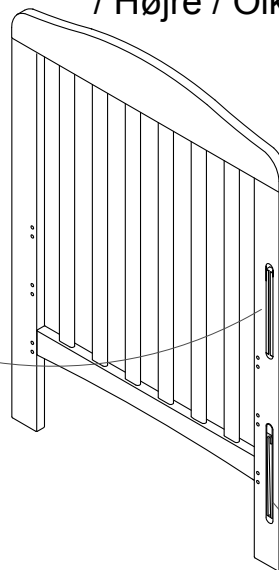

Left / Vänster /  
Venstre / Vasen



Right/ Höger / Høyre  
/ Højre / Oikea



1

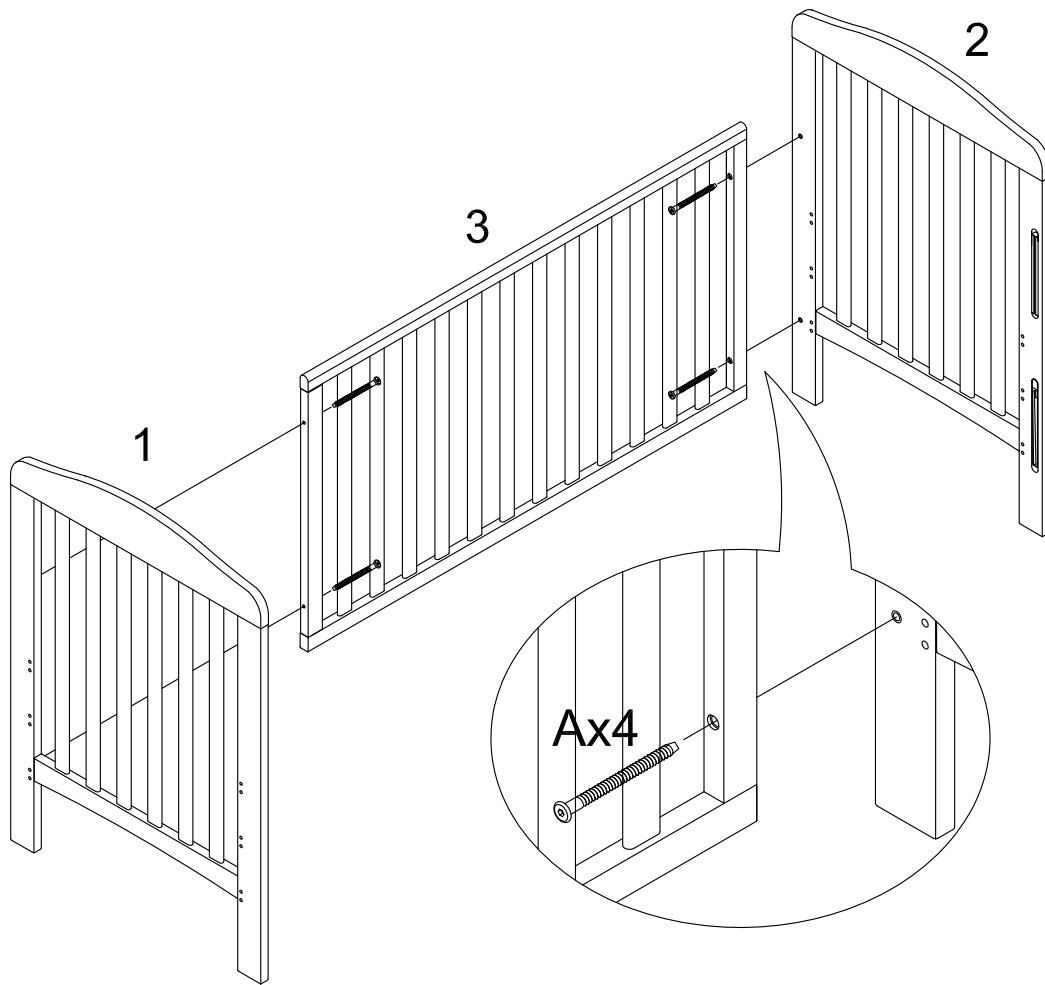

2

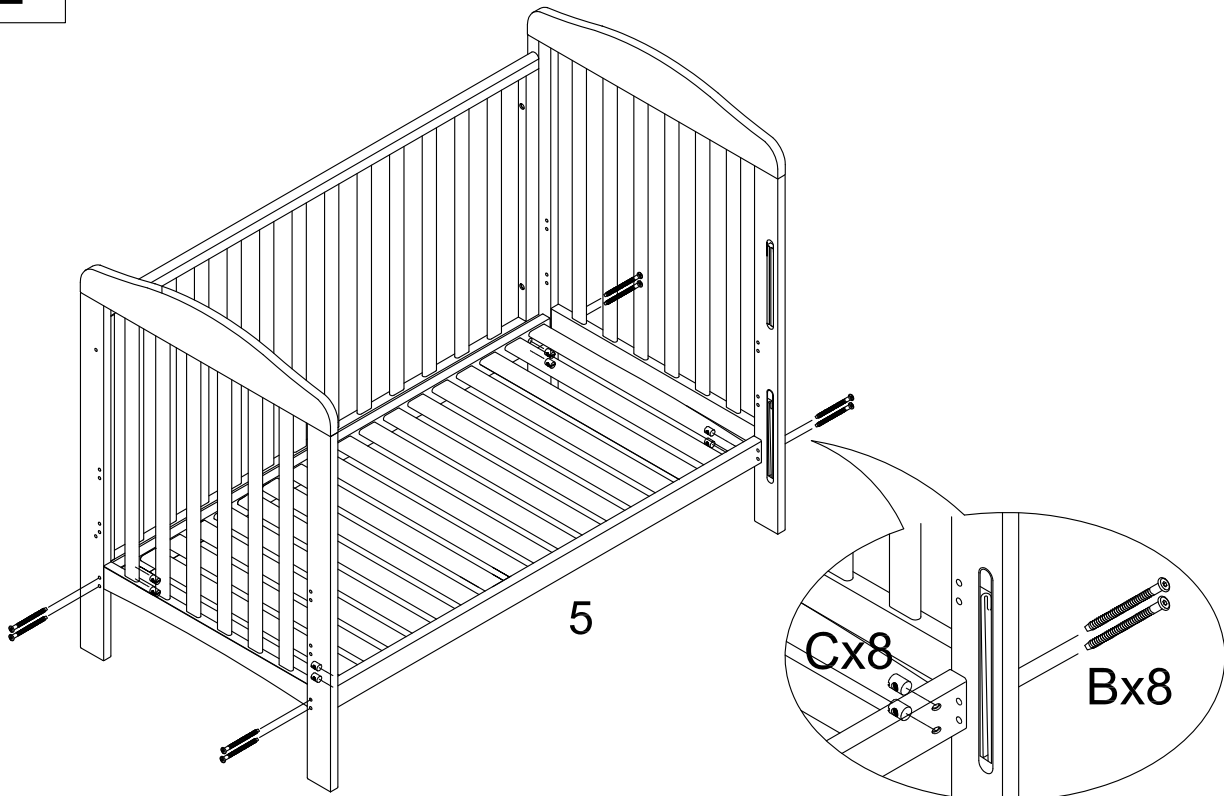

3

**ACHTUNG!**  
Den Metallstift des seitlichen Öffnungsmechanismus nicht in die beiden kleinen Rillen führen!

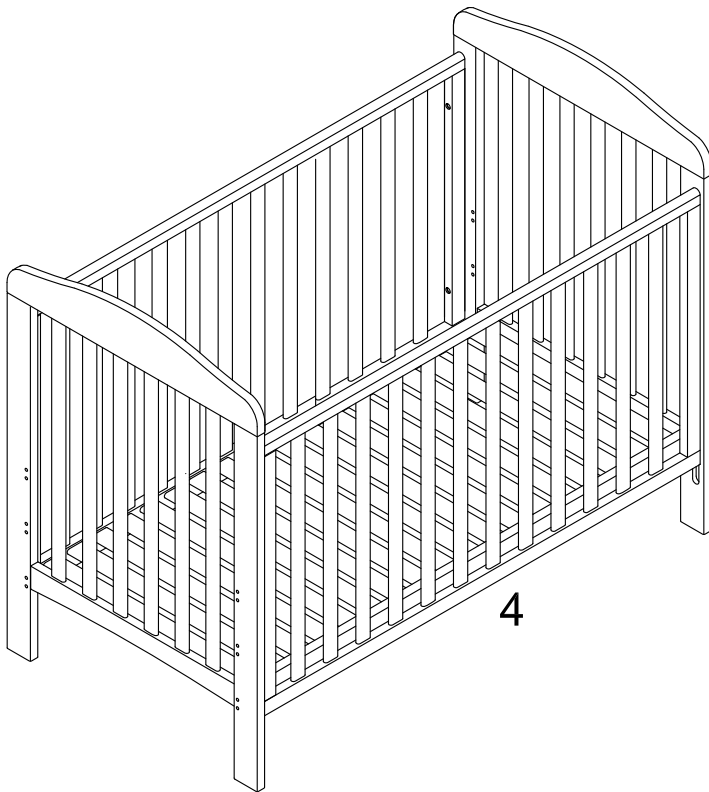

4

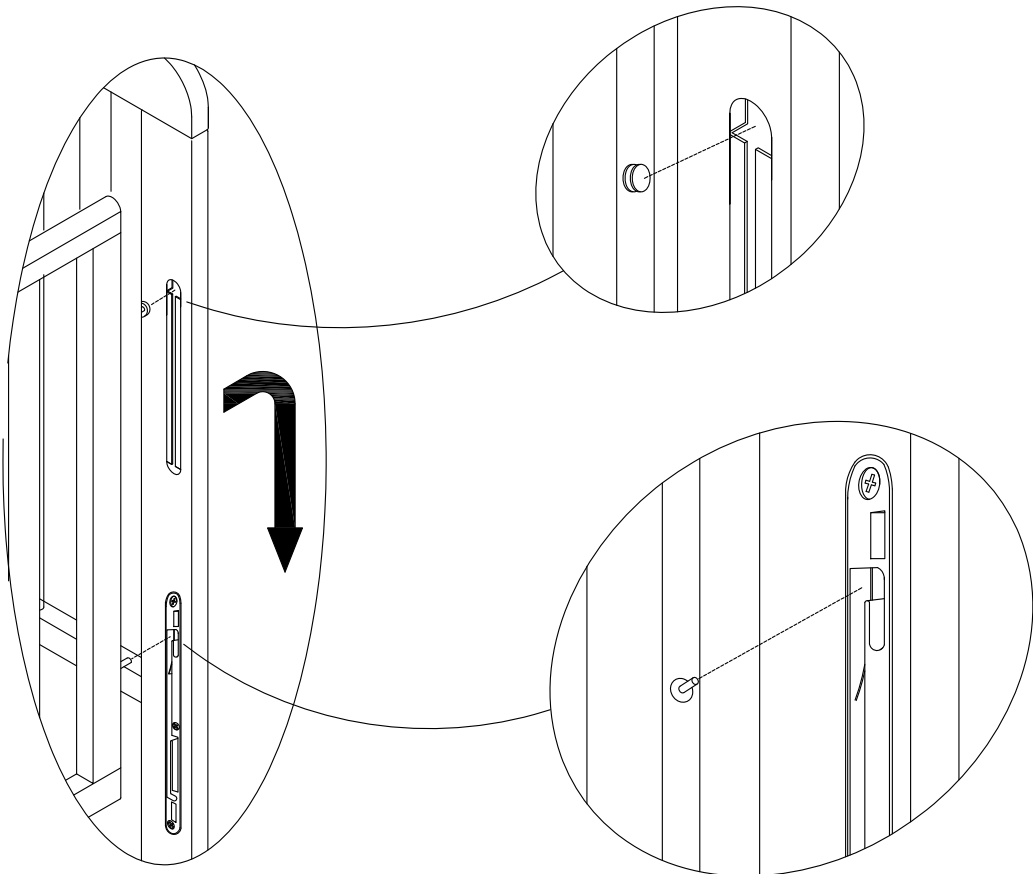
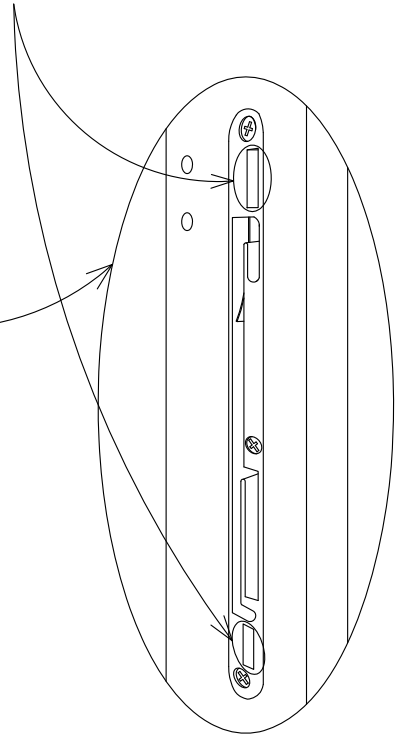

4

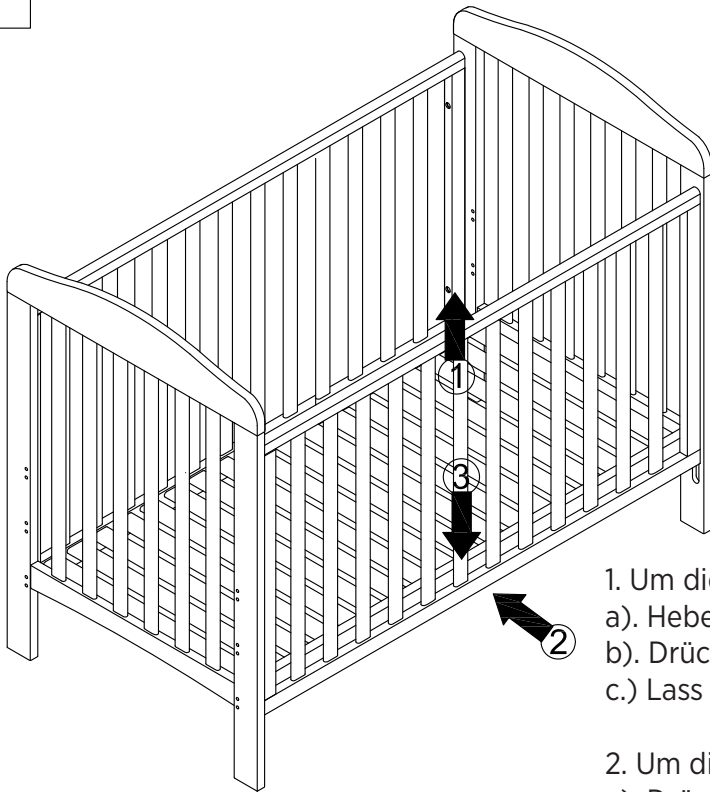

1. Um die Seite herunterzuschieben (zu öffnen):

- a). Hebe die Seite an
- b). Drück den unteren Teil der Seite
- c.) Lass die Seite nach unten gleiten

2. Um die Seite anzuheben (zu schließen):

- a). Drück den unteren Teil der Seite
- b). Hebe die Seite an
- c). Lass die Seite einrasten, sodass sie auf einer Höhe mit den anderen Gitterbettseiten ist.

5



jollyroom .com

Hergestellt in China  
Hergestellt von: Jollyroom AB  
Tagenevägen 58  
425 37, Hisings Kärra, SWEDEN  
Kundenkontakt: +49 (0)40 2999 7999



JLY Dropside Dream Lux

# JLY



MANUAL

---



LÆS INSTRUKTIONERNE GRUNDIGT IGENNEM INDEN BRUG, GEM DENNE MANUAL TIL FREMTIDDIG BRUG.

1. Den laveste position er den sikreste. Bunden skal altid være i den position når barnet kan sidde op.
2. Efterlad aldrig barnet uden opsyn.
3. Når barnet kan sidde, stå på knæ eller trække sig selv op, må barnet ikke længere bruge denne vugge.
4. Efterlad aldrig noget i eller i nærheden af tremmesengen, som kan skade eller være til fare for barnet, som for eksempel snore, snore fra rullegardiner eller ledninger.
5. Tremmesenge med dropside – hvis du efterlader barnet uden opsyn, vær da sikker på at dropsiden er i den højeste position.
6. Lad ikke nogen skruer eller plastikdupper sidde løst, så dit barn kan få fat i dem og putte dem i munden.
7. Placer ikke tremmesengen i nærheden af åben ild eller andre varmekilder, som for eksempel en brændeovn eller en radiator.
8. Madrassens tykkelse skal være så højden fra madrassen til kanten af tremmesengen er mindst 50 cm i den laveste indstilling og 20 cm i den højeste indstilling.
9. Madrassen bør ikke være mere end 10 cm tyk.
10. Madrassen bør ikke være mere end 3 cm kortere end bredden og længden på sengen.
11. Sørg for at alle monteringsdele er gemt af vejen, vær sikker på at der ikke er nogen løse skruer. Får barnet fat på dem, er der fare for kvælning.
12. Kontroller regelmæssigt at alle skruer og andre dele sidder sikkert og at sengen er i en god og funktionsdygtig stand.
13. Anvend ikke sengen, hvis den er skadet, i stykker eller hvis der er dele som mangler.
14. Anvend kun reservedele fra en godkendt leverandør.

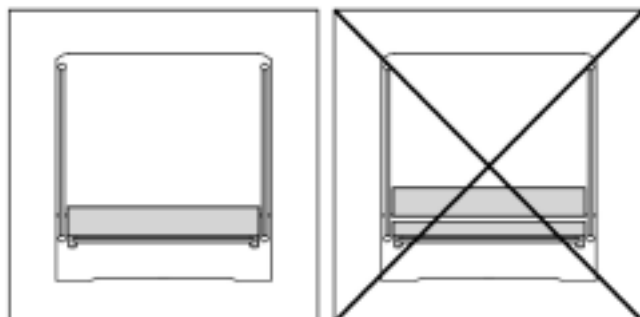
**ADVARSEL! – Brug kun en madras i sengen. Læg ikke en ekstra madras i, da det udgør en kvælningfare.**

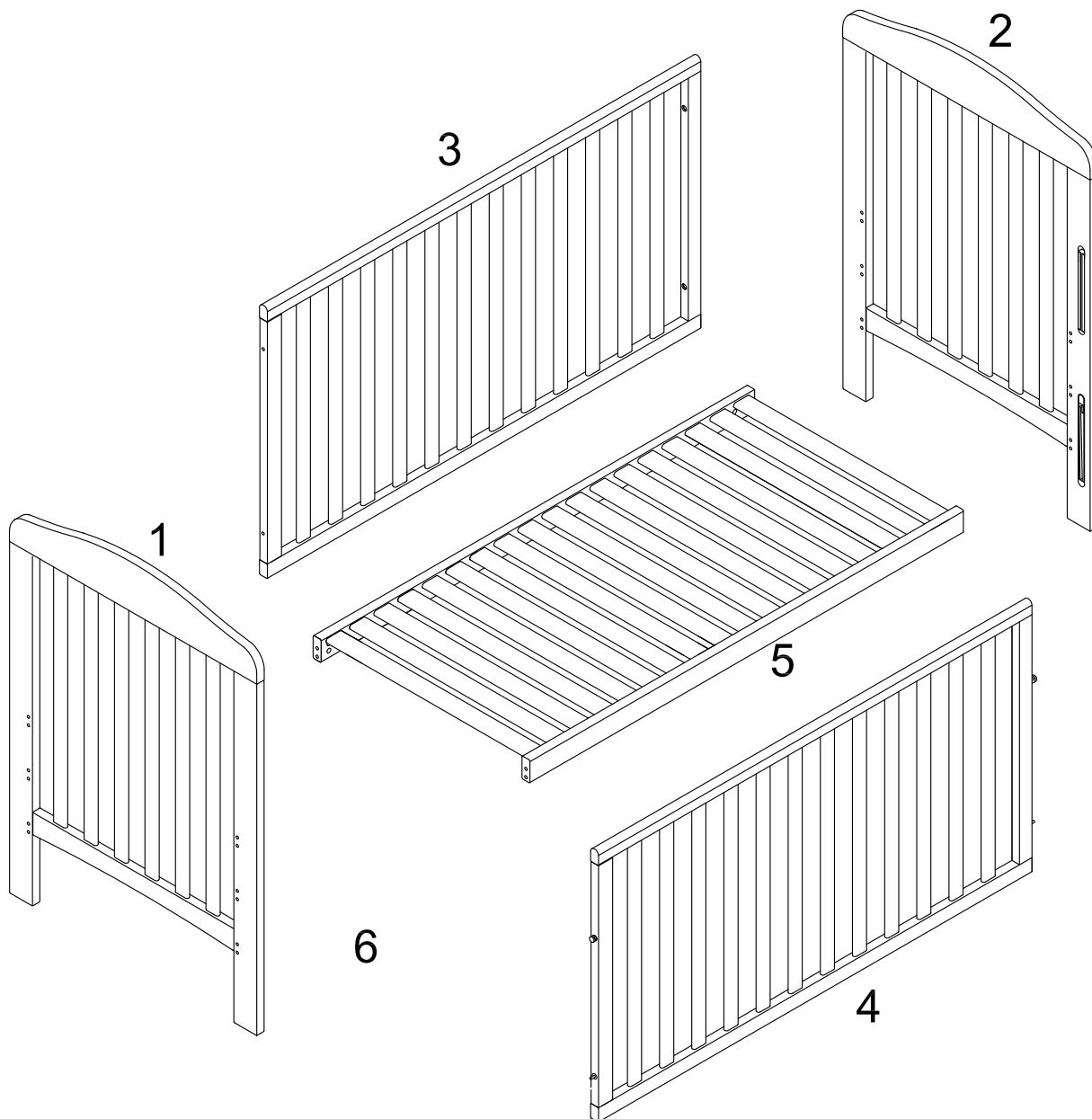

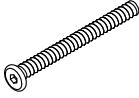
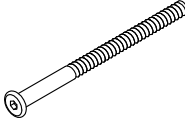

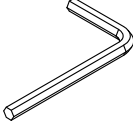
A	B	C	D
			
M6x50	M6x90		
x4	x8	x8	x1

1-Left / Vänster /  
Venstre / Vasen

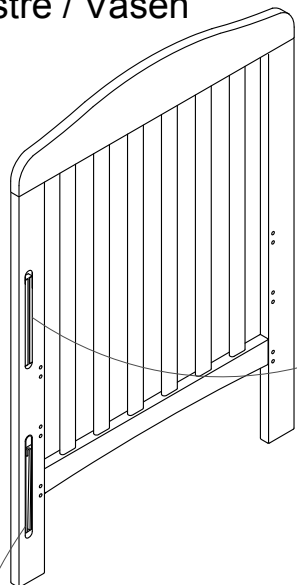

2-Right/ Höger / Høyre  
/ Højre / Oikea

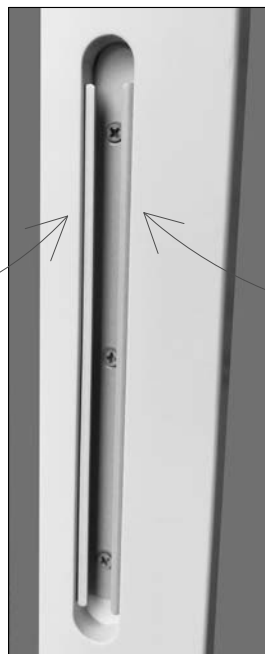
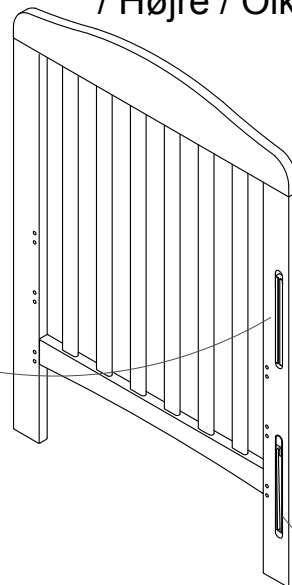

Left / Vänster /  
Venstre / Vasen



Right/ Höger / Høyre  
/ Højre / Oikea



1

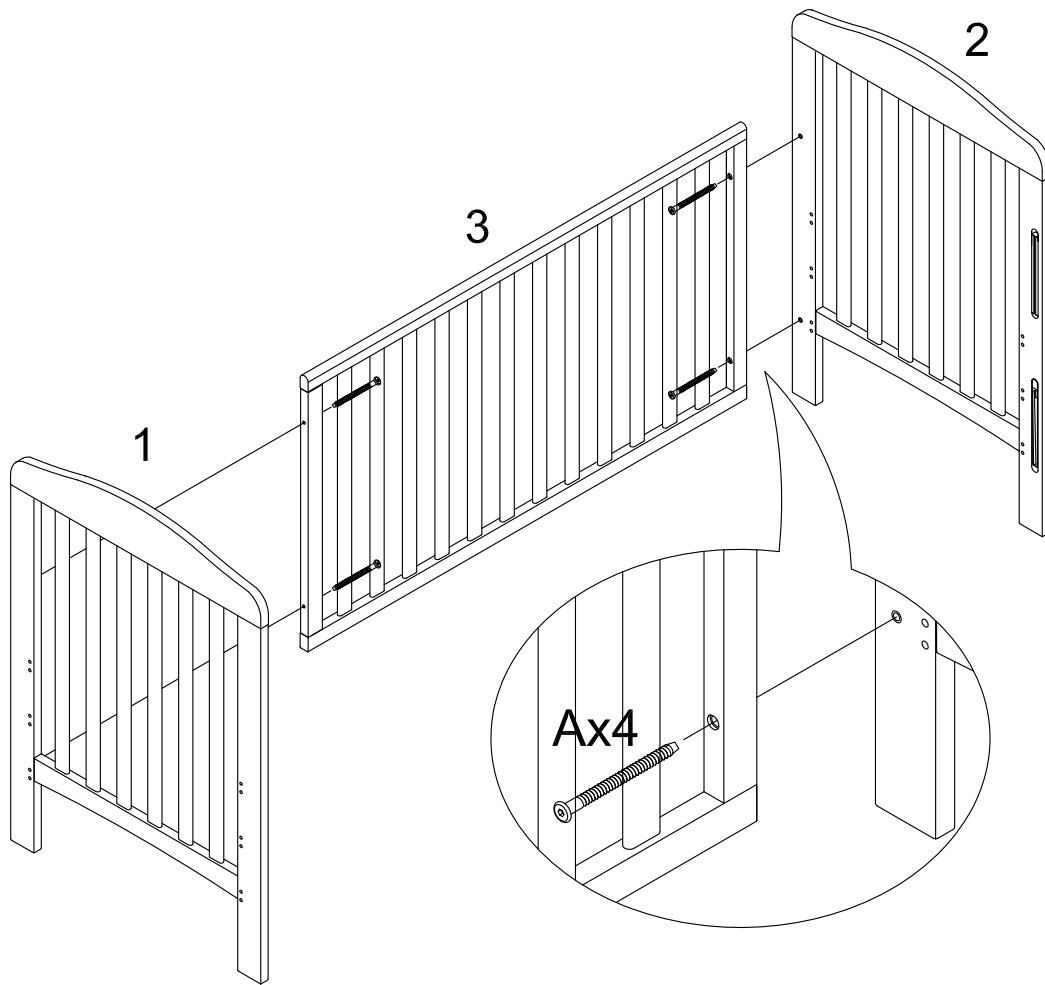

2

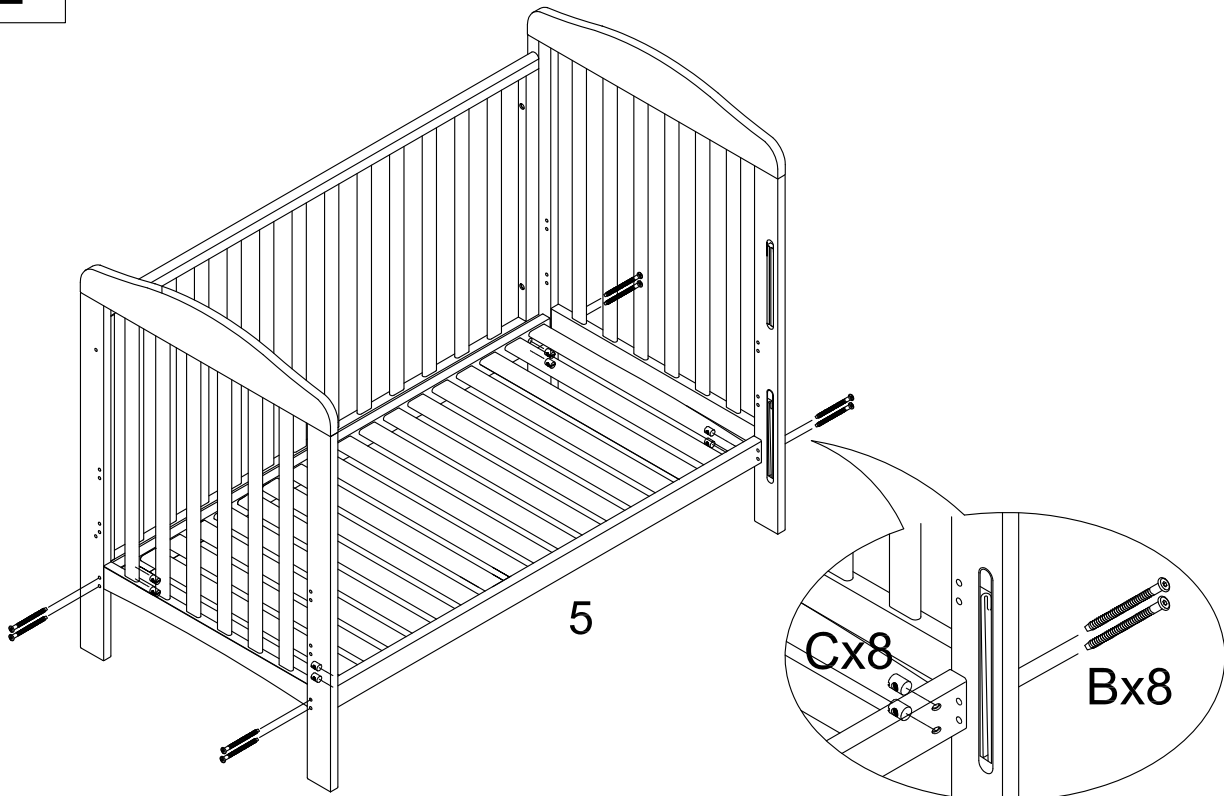

3

**ADVARSEL:**

Vær opmærksom på at stiften på dropsiden kommer i den korrekte rille og ikke i disse to små huller!

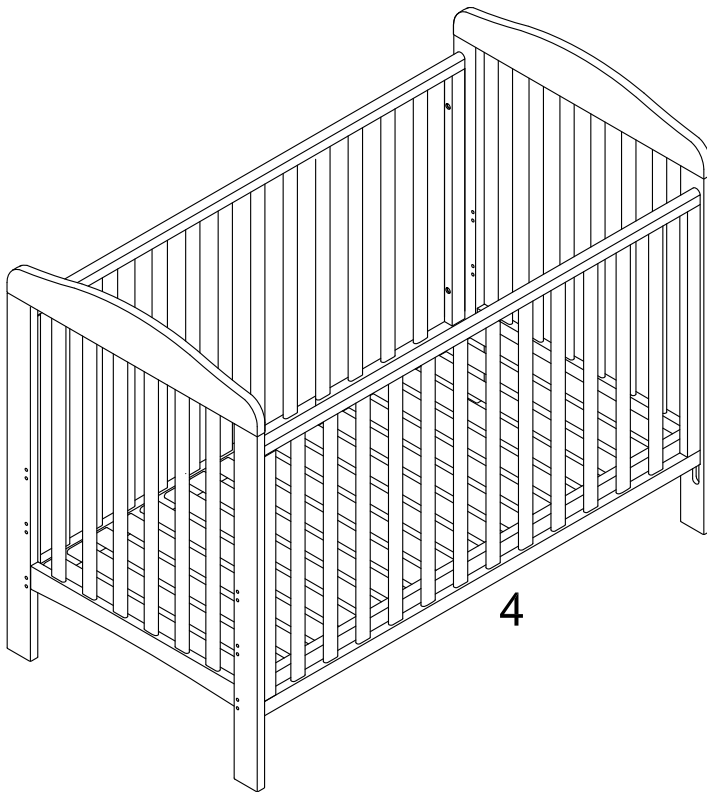

4

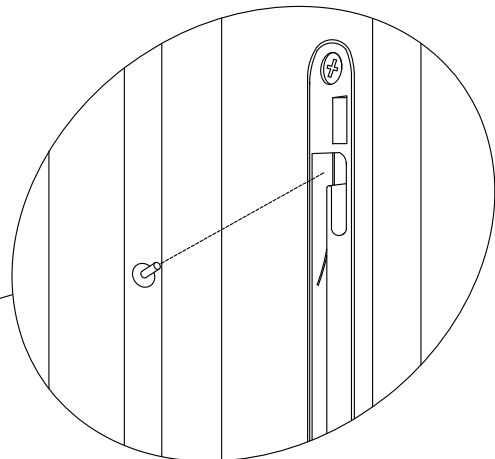
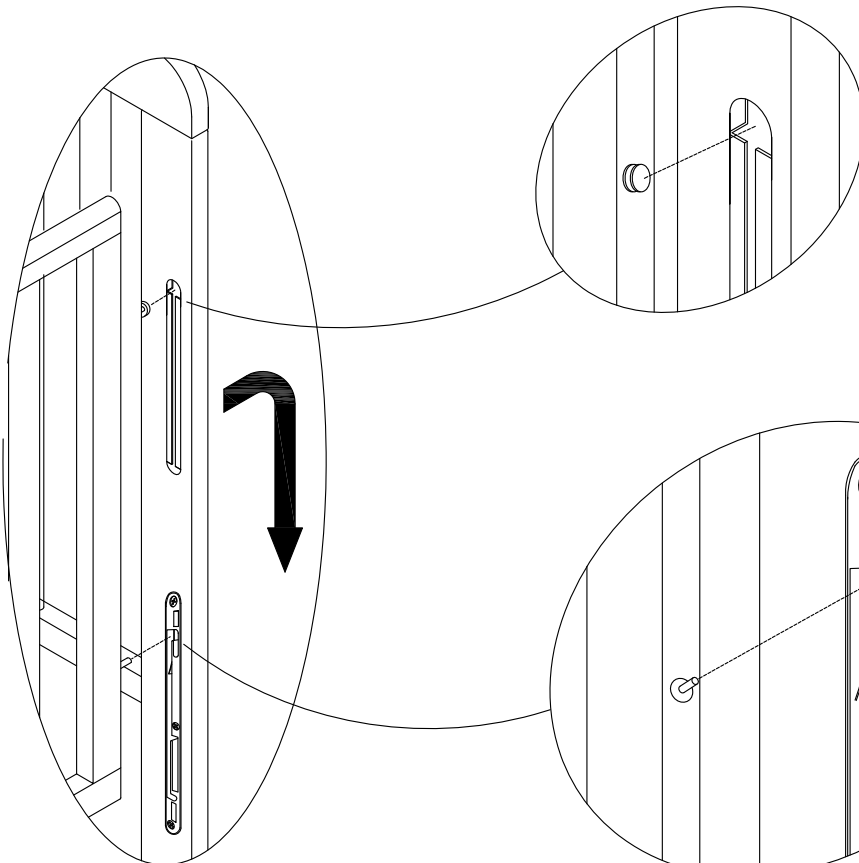
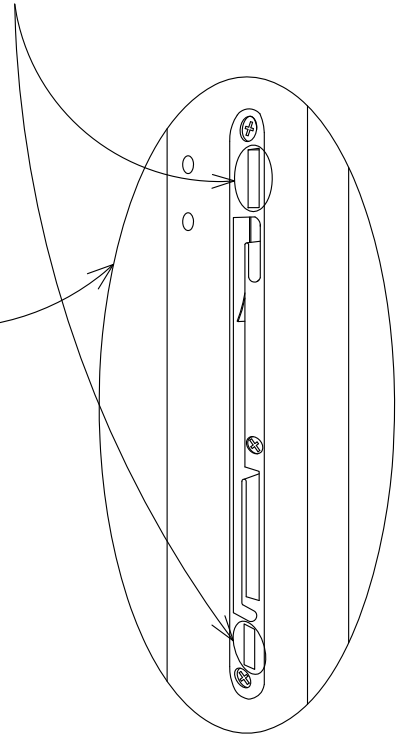

4

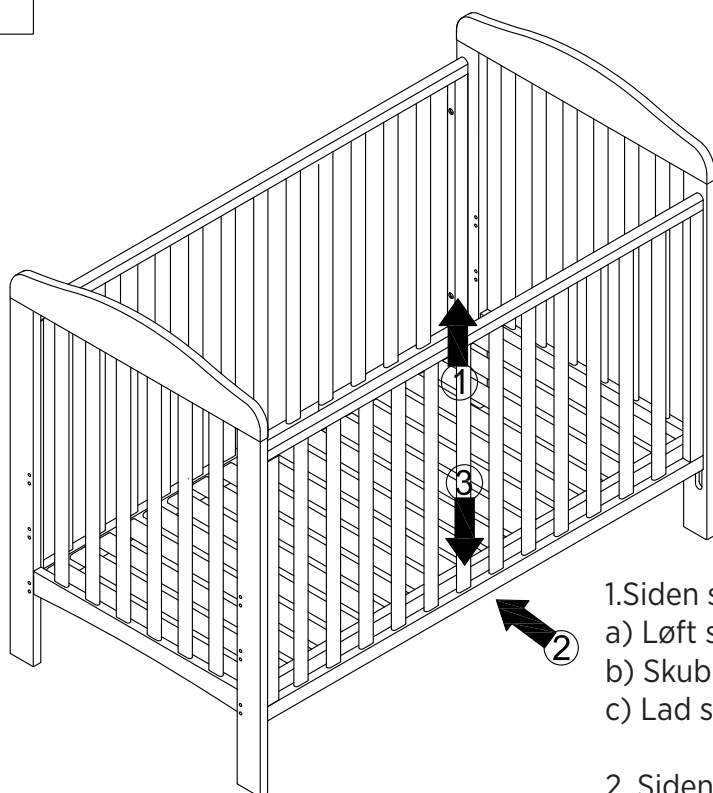

1. Siden sænkes:

- a) Løft siden
- b) Skub den nederste del ind
- c) Lad siden glide ned

2. Siden hæves:

- a) Skub den nederste del ind
- b) Løft siden op
- c) Sæt den tilbage i den låste position

5



jollyroom .com

Fremstillet i Kina  
Produceret af: Jollyroom AB  
Tagenevägen 58  
425 37, Hisings Kärra, SWEDEN  
Kundekontakt: +45 88 44 88 88



JLY Dropside Dream Lux

# JLY



KÄYTTÖOHJEET

---



## LUE OHJEET HUOLELLISESTI ENNEN KÄYTTÖÖNOTTOA, SÄILYTÄ TÄMÄ KÄYTTÖ- OPAS TULEVAA KÄYTTÖÄ VARTEN

1. Sängyn pohjan alin asento on aina turvallisin. Pohjan täytyy aina olla alimmassa asennossa sen jälkeen, kun lapsi on oppinut istumaan.
2. Älä koskaan jätä lasta ilman valvontaa.
3. Kun lapsi oppii istumaan, olemaan kontallaan tai nousemaan seisomaan, ei kyseinen lapsi voi enää käyttää kehtoa.
4. Älä koskaan jätä pinnasänkyyn tai sen lähetyville naruja, rullaverhonaruja, johtoja tai muita asioita, jotka voivat vahingoittaa lasta.
5. Pinnasänky, jossa on säädettävä laita – jättäessäsi lapsen yksin, varmista aina, että laita on korkeimmassa asennossa.
6. Huolehdi, että kaikki ruuvit on kiristetty kunnolla, jotta lapsesi ei pysty laittamaan irtonaisia osia suuhunsa.
7. Älä aseta pinnasänkyä tulen, avotakan, lämpöpatterin tai muun lämmönlähteen läheisyyteen.
8. Patjan paksuus määräytyy siten, että korkeus patjan pinnasta sängyn yläreunaan on oltava vähintään 50 cm pohjan ollessa alimmalla tasolla ja 20 cm pohjan ollessa ylimällä tasoilla.
9. Patjan tulisi olla korkeintaan 10 cm paksu.
10. Patjan tulisi olla enintään 3 cm lyhyempi kuin sängyn pituus ja leveys.
11. Tukehtumisvaaran takia on varmistettava, että sängyn kaikki osat on kiinnitetty kunnolla eikä ruuveja ole jäänyt löysälle.
12. Tarkista tasaisin väliajoin, että ruuvit ja muut osat ovat tukevasti kiinnitettyinä paikoiltaan ja että tuote on käyttökelpoisessa kunnossa.
13. Älä käytä sänkyä, jos se on vaurioitunut, rikkoutunut tai osia on poistettu.
14. Käytä vain hyväksytyjen tavarantoimittajien varaosia.

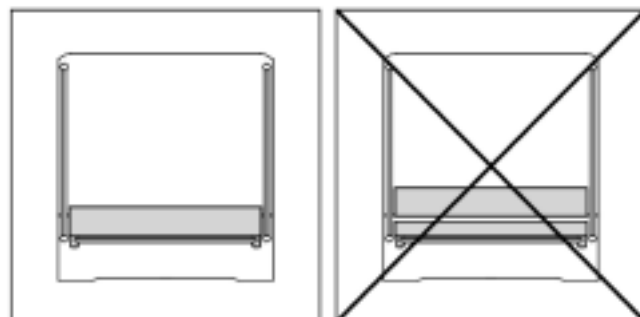
**VAROITUS!** – Käytä sängyssä vain yhtä patjaa. Kahden patjan käyttö saattaa aiheuttaa tukehtumisriskin.

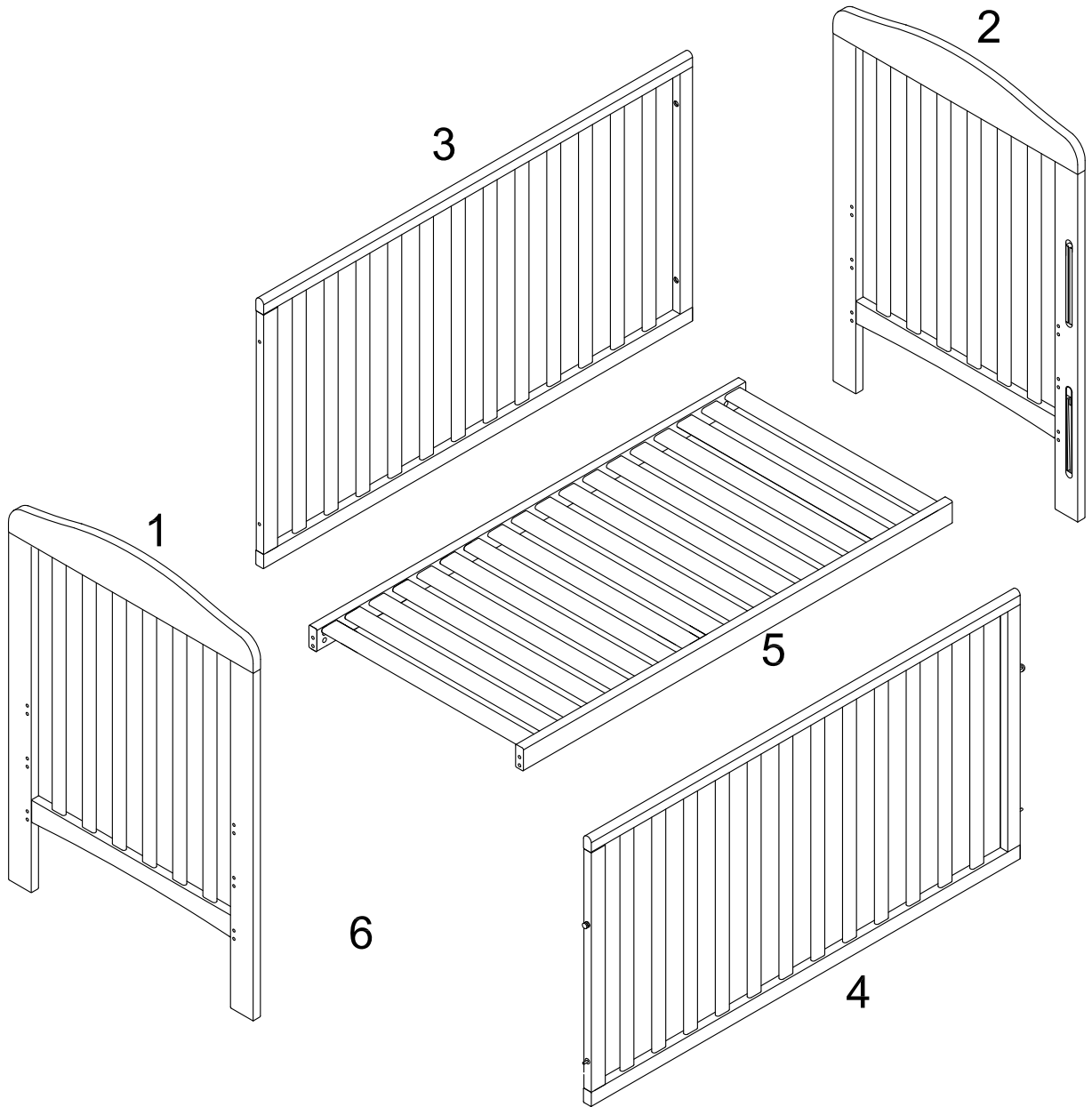

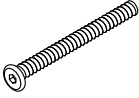
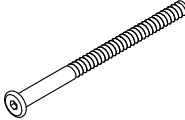

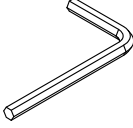
A	B	C	D
			
M6x50	M6x90		
×4	×8	×8	×1

1-Left / Vänster /  
Venstre / Vasen

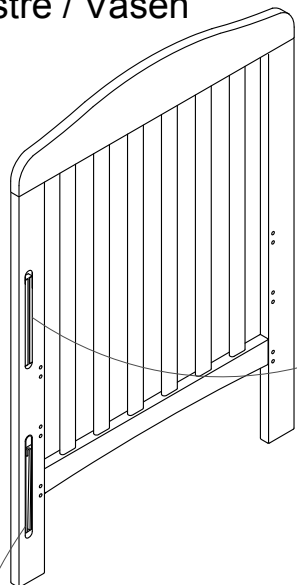

2-Right/ Höger / Høyre  
/ Højre / Oikea

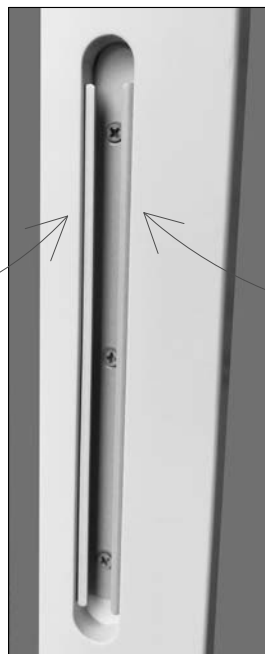
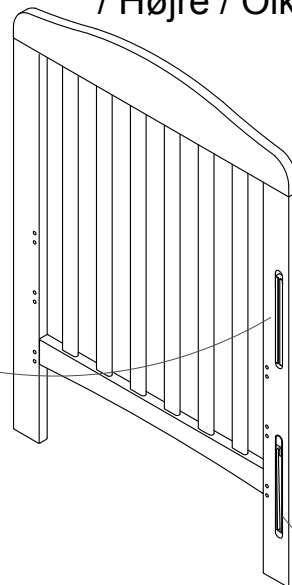

Left / Vänster /  
Venstre / Vasen



Right/ Höger / Høyre  
/ Højre / Oikea



1

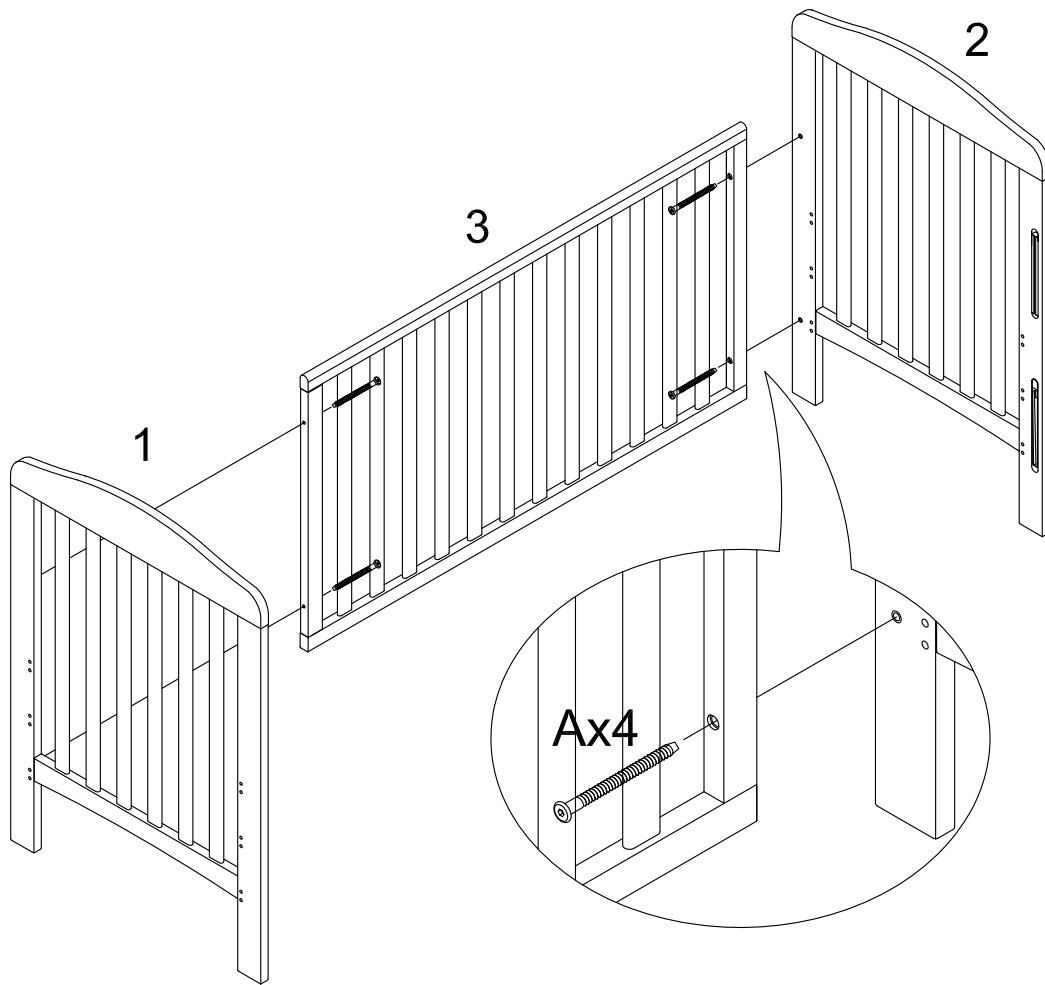

2

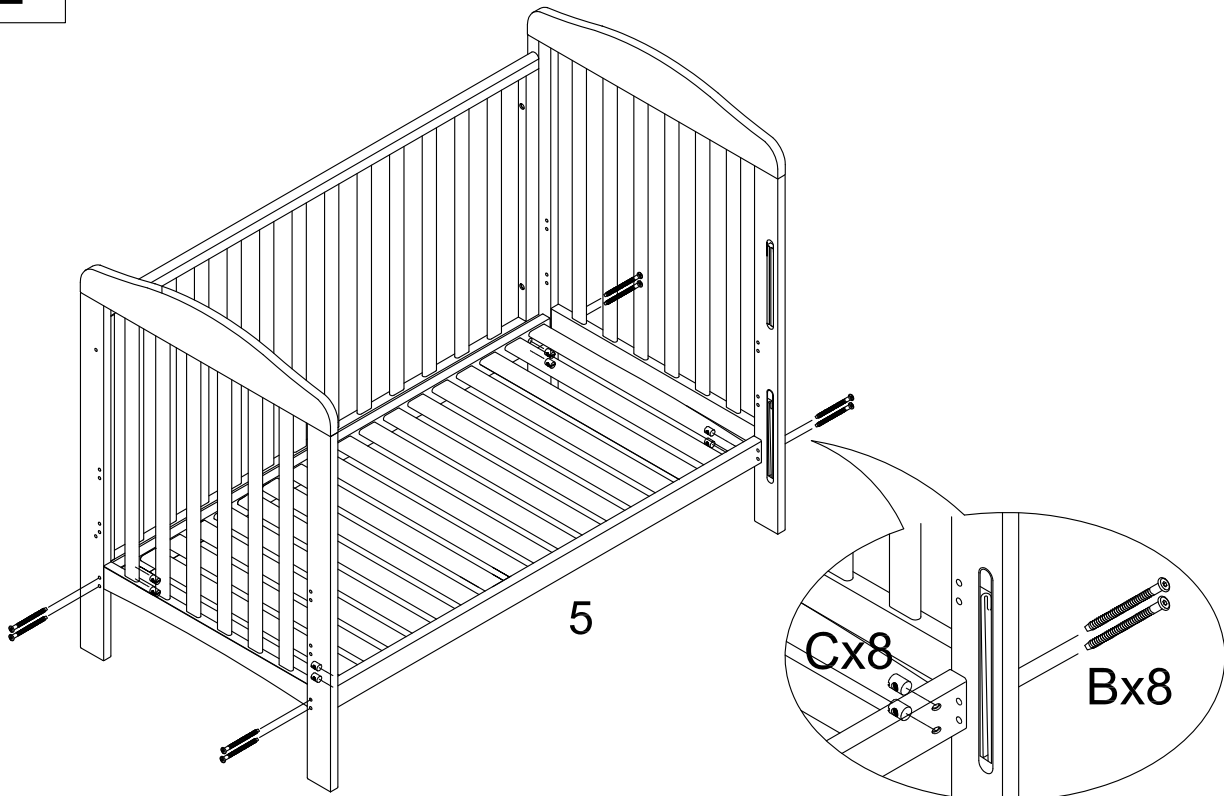

3

**HUOMIO:**  
Huolehdi, ettei laskettavan laidan  
metal-lipidike kiinnity näihin kahteen  
koloon, vaan että se on oikealla  
paikallaan!

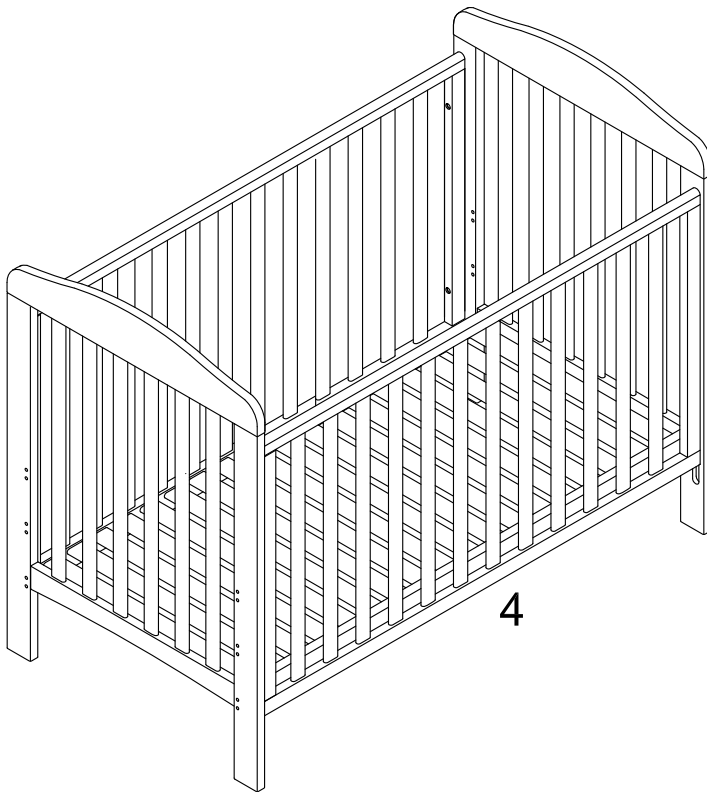

4

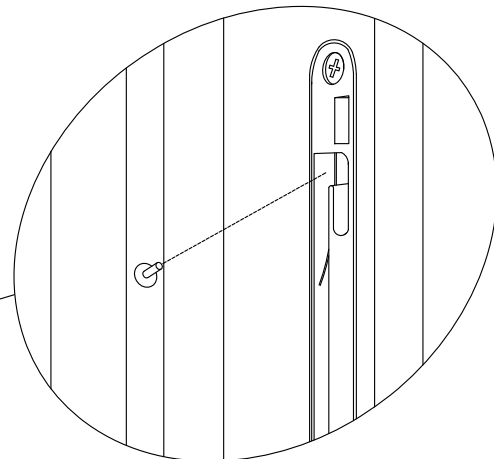
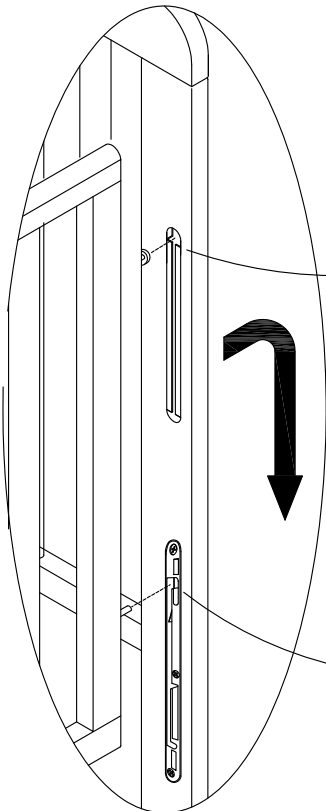
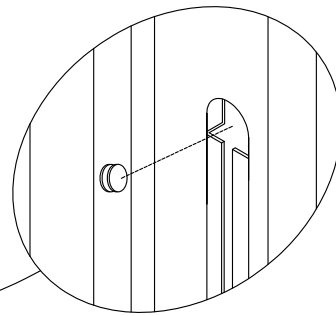
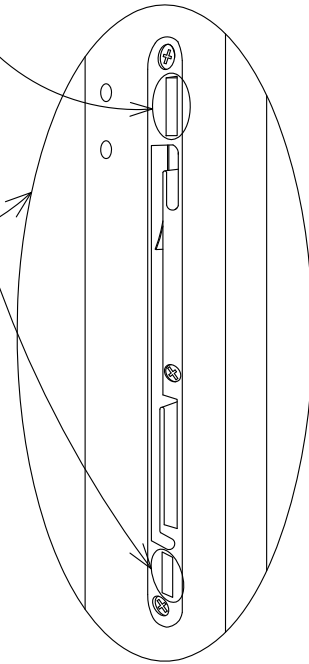

4

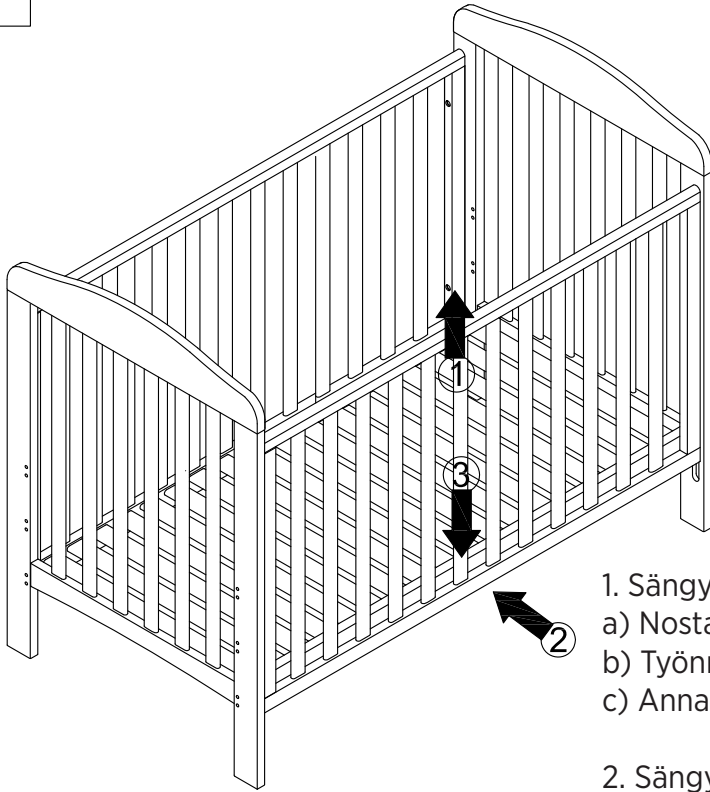

1. Sängynlaidan laskeminen

- a) Nosta laitaa ylöspäin
- b) Työnnä laidan alaosa sisäänpäin
- c) Anna laidan liukua alaspäin

2. Sängynlaidan nostaminen

- a) Työnnä laidan alaosa sisäänpäin
- b) Nosta laita ylös
- c) Anna laidan liukua lukittuun asentoon

5



jollyroom 

Made in China  
Produced by: Jollyroom AB  
Tagenevägen 58  
425 37, Hisings Kärra, SWEDEN  
Consumer contact: 09-42415555



JLY Dropside Dream Lux

# JLY

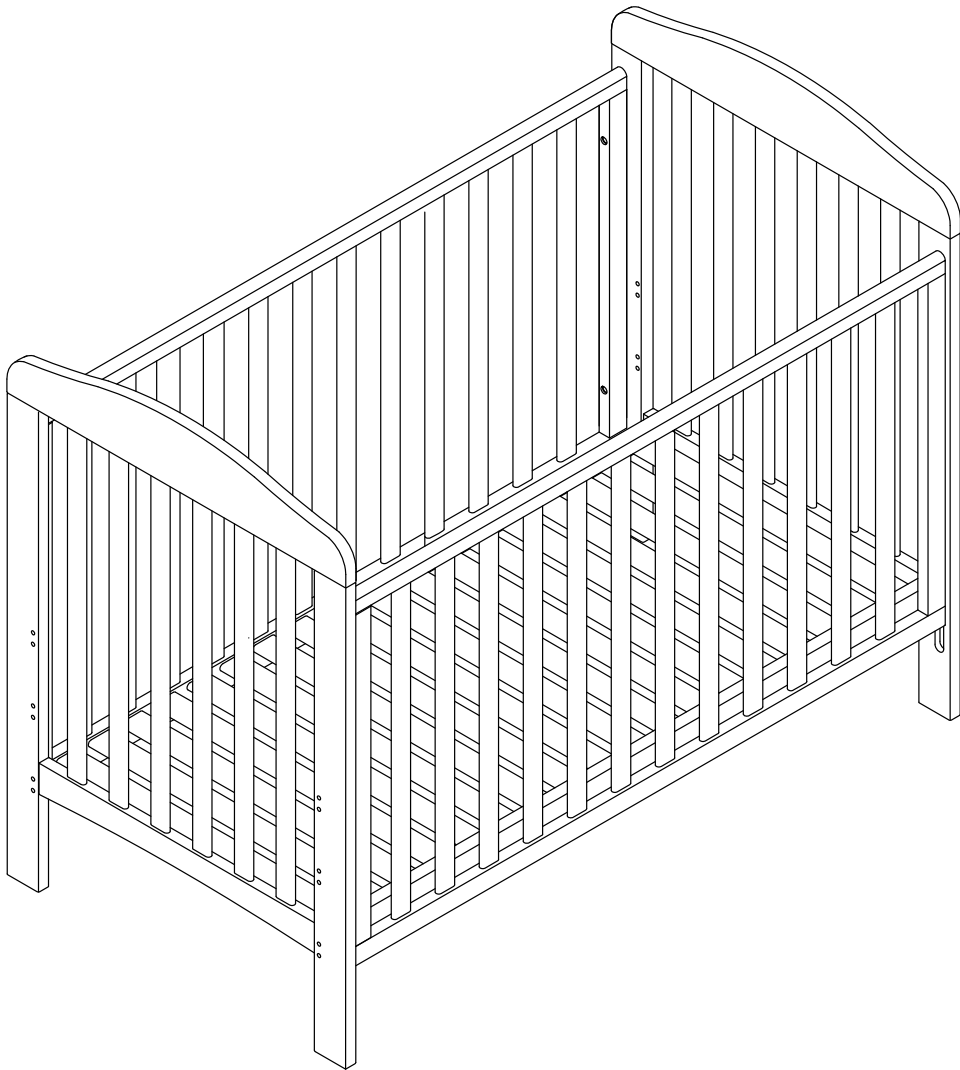

MANUAL

---



LES INSTRUKSJONENE NØYE FØR PRODUKTET TAS I BRUK. BEHOLD DENNE MANUALEN FOR FREMTIDEN.

1. Den laveste posisjonen er den sikreste. Sengebunnen skal alltid være i denne innstillingen når barnet har blitt stort nok til å sitte oppreist i sengen.
2. Etterlat aldri barnet ditt uten oppsikt.
3. Når barnet kan sitte oppreist, stå på kne eller dra seg opp skal sengen ikke lenger brukes til dette barnet.
4. Ikke etterlat noe i eller i nærheten av sprinkelsengen som kan skade eller innebære fare for barnet, f.eks. snorer, rullegardinsnor, ledninger etc.
5. I sprinkelsenger med dropside: Om du forlater barnet uten oppsikt, sørg alltid for at dropsiden er i høyeste posisjon.
6. Sørg for at alle skruer, plugger etc. sitter skikkelig, så sengen er stabil og så ingen deler løsner så barnet ditt kan få tak i dem og putte dem i munnen.
7. Ikke plasser sprinkelsengen i nærheten av åpen ild eller andre varmekilder, som peis eller panelovner.
8. Tykkelsen på madrassen skal være slik at høyden fra madrassoerflaten til kanten på sprinkelsengen er minst 50 cm i den laveste posisjonen, og minst 20 cm i den høyeste.
9. Madrassen bør ikke være mer enn 10 cm tykk.
10. Madrassen bør ikke være mer enn 3 cm kortere enn bredden og lengden på sengen.
11. Alle monteringsdeler skal skrus skikkelig igjen. Undersøk delene jevnlig for å sikre at de sitter ordentlig og fungerer som de skal. Løse deler kan innebære kvelningsfare om barnet putter dem i munnen.
12. Ikke bruk sprinkelsengen om noen av delene er skadet, ødelagt eller mangler helt.
13. Bruk bare reservedeler som er godkjente av leverandøren.

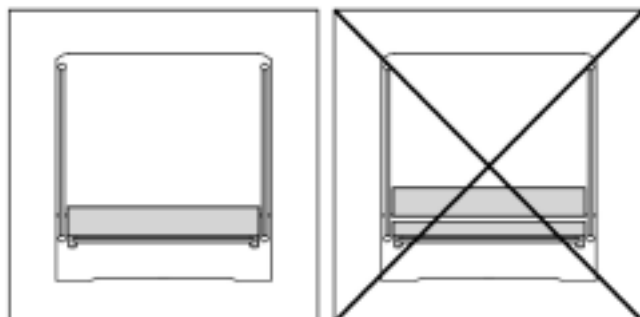
**ADVARSEL! — Bruk kun en madrass i sengen. Ikke legg på en ekstra madrass, dette på grunn av kvelningsfare.**

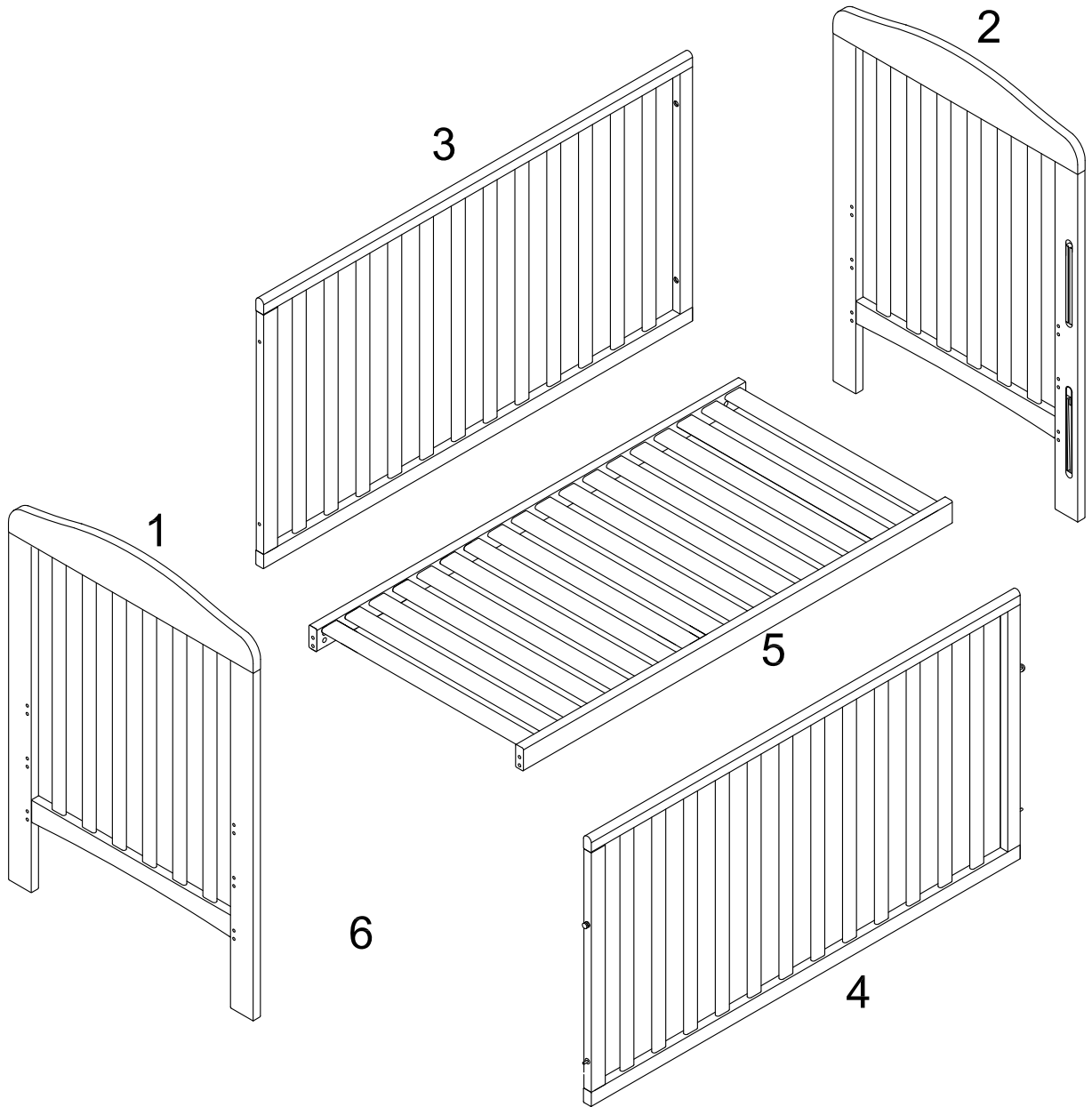

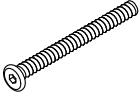
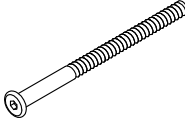

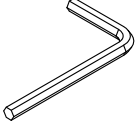
A	B	C	D
			
M6x50	M6x90		
x4	x8	x8	x1

1-Left / Vänster /  
Venstre / Vasen

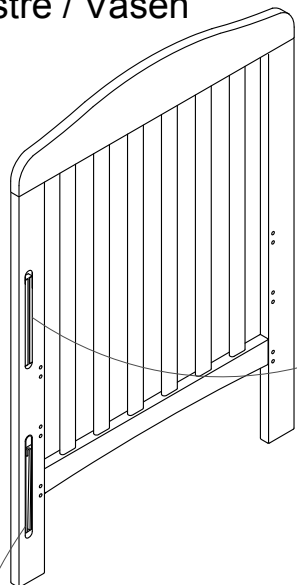

2-Right/ Höger / Høyre  
/ Højre / Oikea

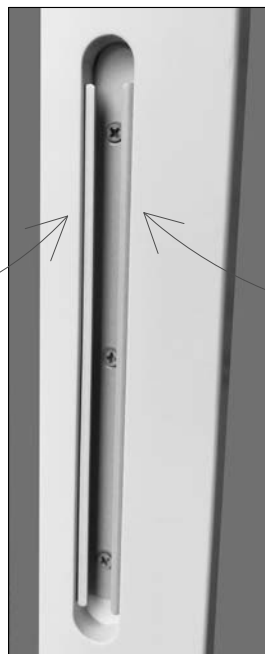
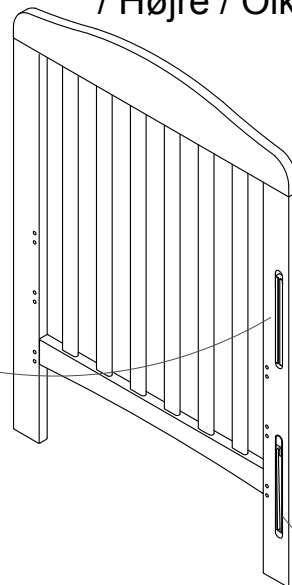

Left / Vänster /  
Venstre / Vasen



Right/ Höger / Høyre  
/ Højre / Oikea



1

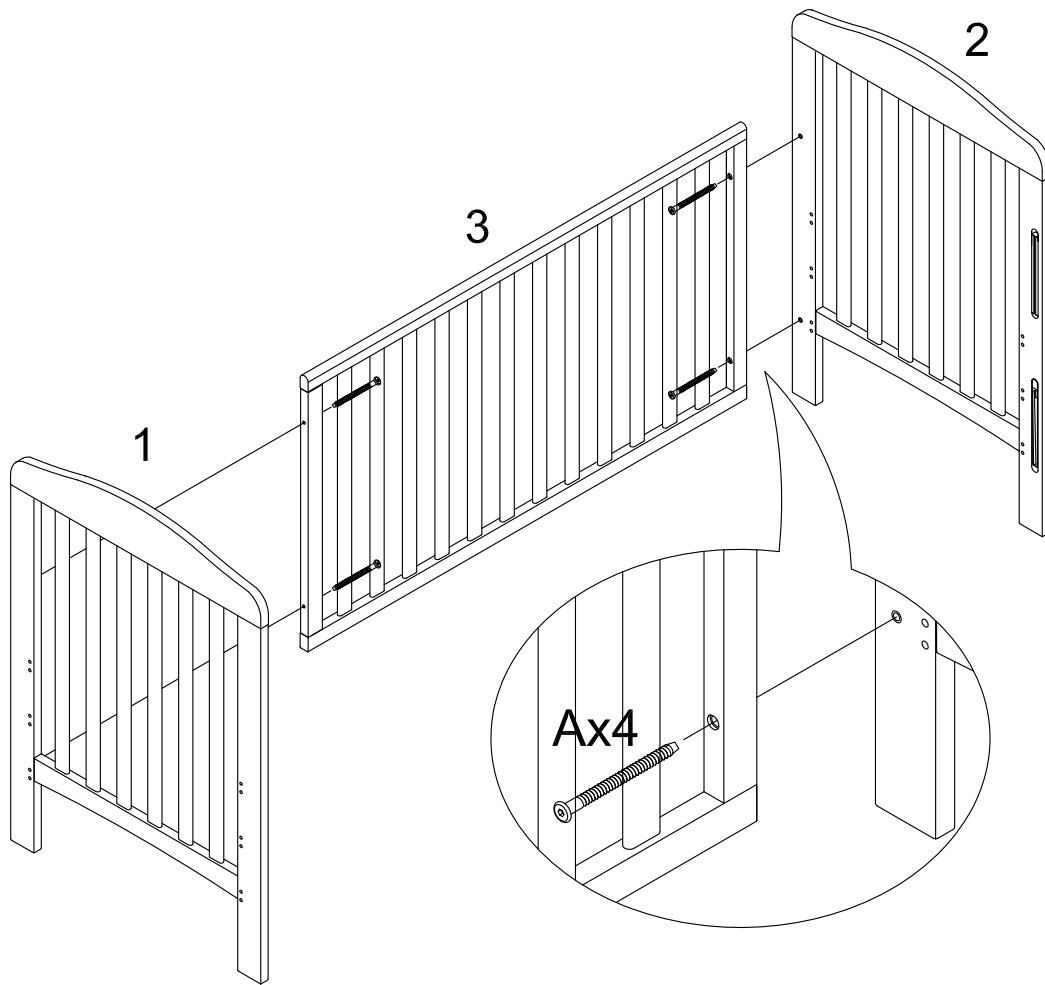

2

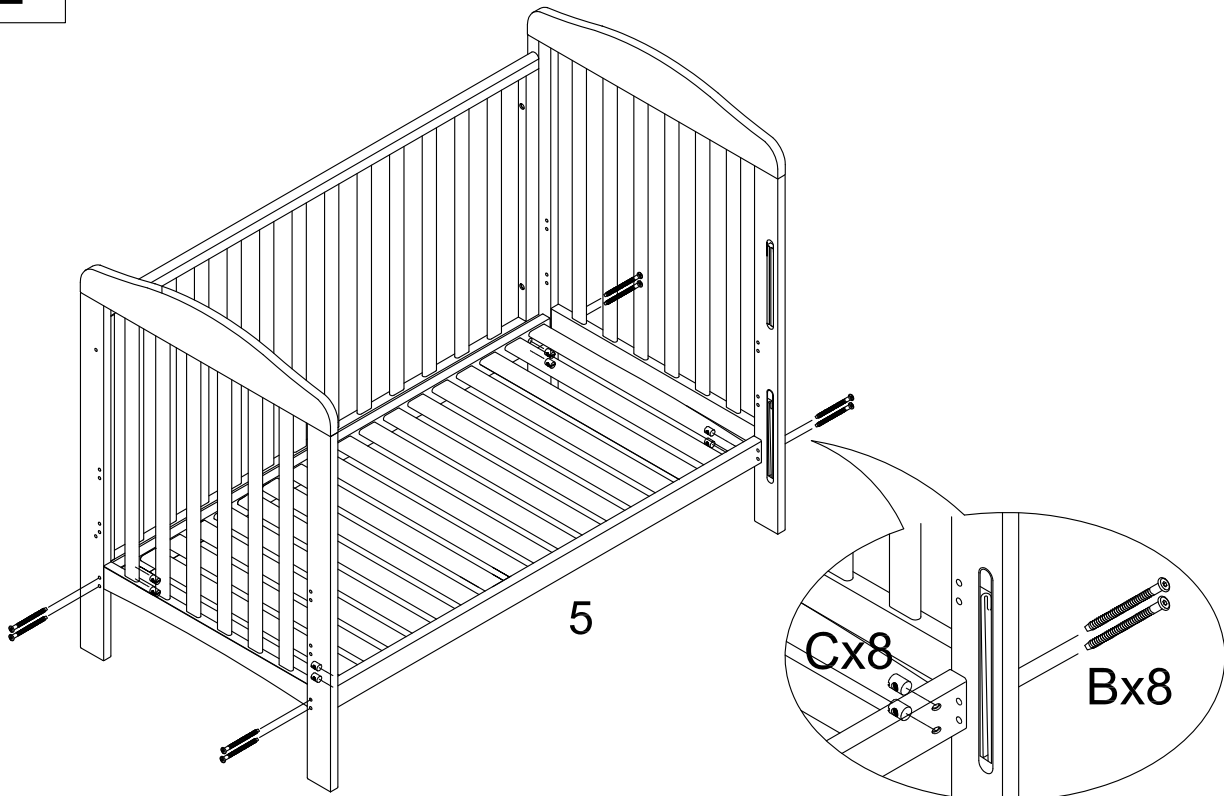

3

ADVARSEL:  
Ikke sett metallpinnen på  
sideåpningsme-kanismen i de to små  
sporene!

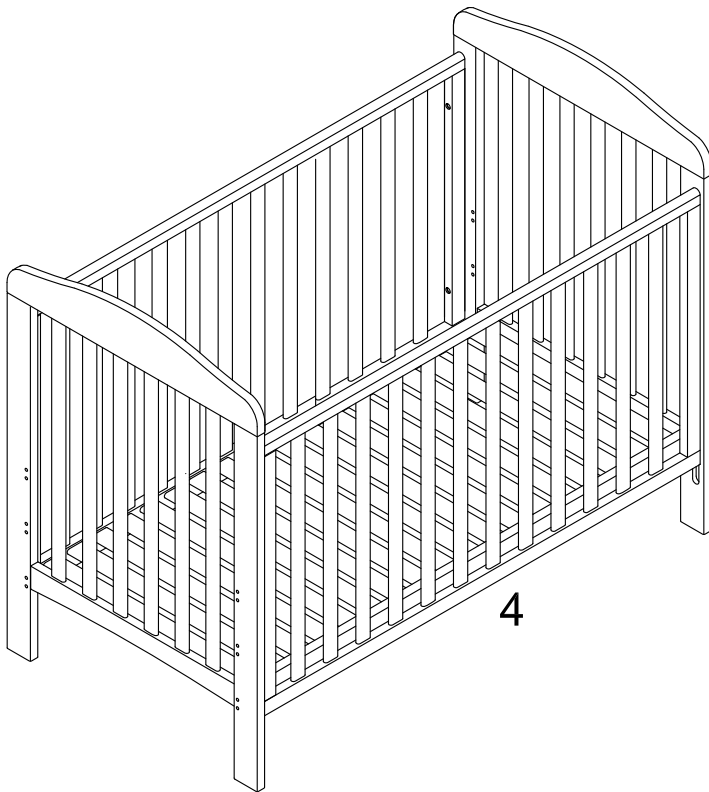

4

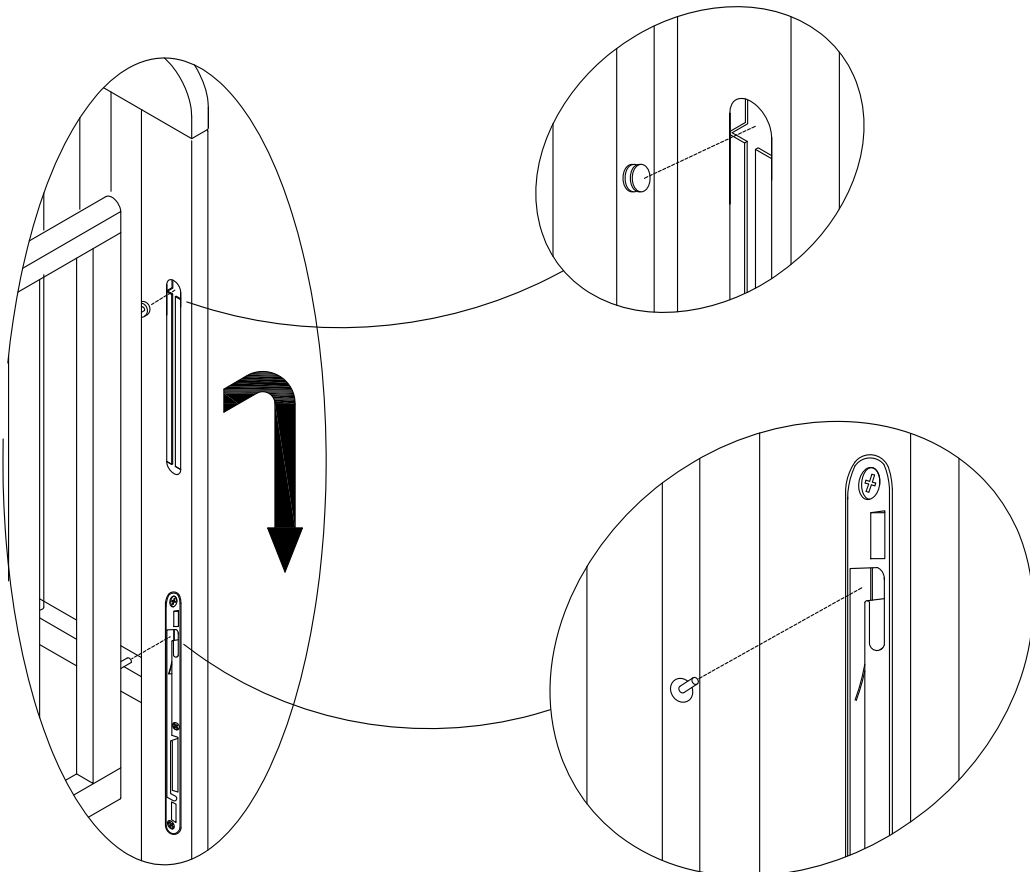
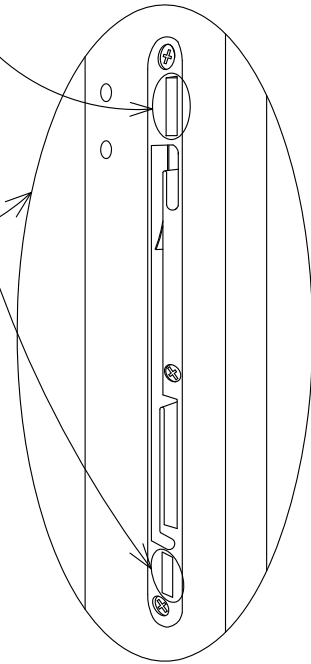

4

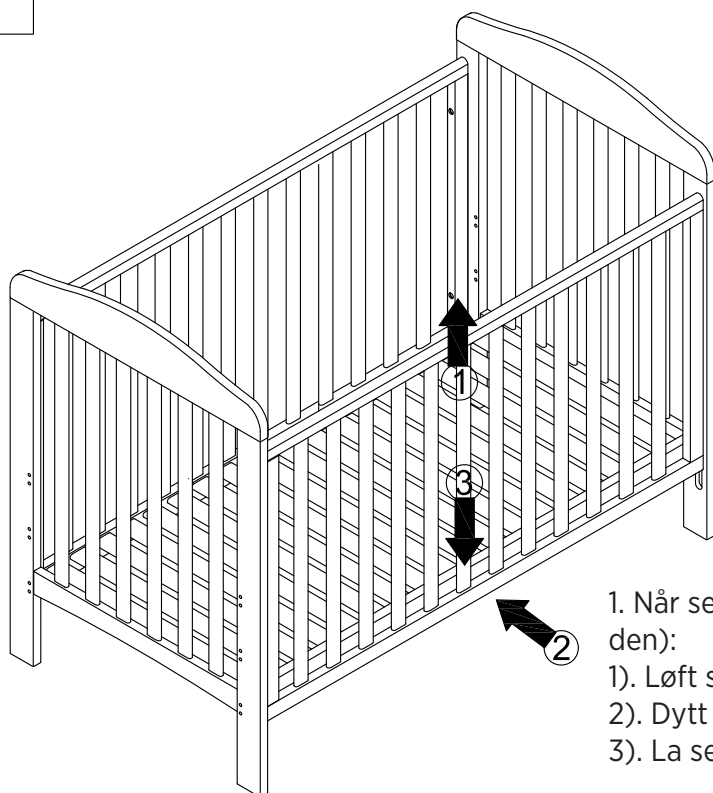

1. Når sengesiden er lukket / For å senke den (åpne den):

- 1). Løft sengesiden.
- 2). Dytt inn nedre del av sengesiden.
- 3). La sengesiden gli ned.

2. Når sengesiden er åpen / For å heve den (lukke den):

- 1). Dytt inn nedre del av sengesiden.

5



jollyroom .com

Made in China  
Produced by: Jollyroom AB  
Tagenevägen 58  
425 37, Hisings Kärra, SWEDEN  
Kundekontakt: 33 50 93 50



JLY Dropside Dream Lux

# JLY



MANUAL

---



## LÄS INSTRUKTIONERNA NOGGRANT INNAN ANVÄNDNING. SPARA DENNA MANUAL FÖR FRAMTIDA BRUK

1. Den lägsta positionen är den säkraste. Botten ska alltid vara i det läget när barnet är gammalt nog att sitta upp.
2. Lämna aldrig ditt barn utan uppsikt.
3. När barnet kan sitta, stå på knä eller dra sig upp får vaggan inte längre användas till detta barn.
4. Lämna aldrig något i eller i närheten av spjålsängen som kan skada eller utgöra någon fara för barnet så som snören, rullgardinssnören eller sladdar.
5. I spjålsängar med dropside: om du lämnar barnet utan uppsikt, kontrollera alltid att dropsiden är i högsta position.
6. Låt inte några skruvar eller pluggar sitta löst så att ditt barn kommer åt dem och kan stoppa dem i munnen.
7. Placera inte spjålsängen i närheten av öppen eld eller andra värmekällor så som vid öppen spis eller vid värmeelement.
8. Madrassen bör inte vara tjockare än 10 cm. Avståndet mellan madrass och sängkant bör inte vara mer än 50 cm i lägsta läget, och inte mindre än 20 cm i högsta läget.
9. Madrassen bör inte heller vara mer än 3 cm kortare än sängens bredd och längd.
10. Alla monteringsdelar bör vara ordentligt åtdragna och försiktighet bör vidtas för att säkerställa att inga skruvar är lösa, eftersom de utgör en kvävningrisk om barnet skulle få tag i dem.
11. Kontrollera regelbundet att alla skruvar och komponenter är ordentligt åtdragna och i funktionsdugligt skick.
12. Använd inte spjålsängen om någon del är skadad eller demonterad.
13. Använd endast reservdelar som rekommenderas av leverantören eller tillverkaren.

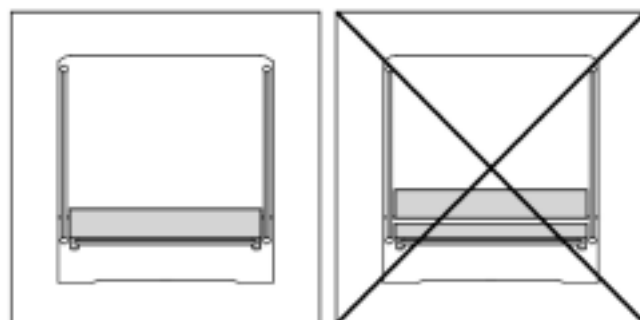
**WARNING!** Använd endast en madrass i sängen. Använd inte fler madrasser, då dessa utgör en kvävningrisk.

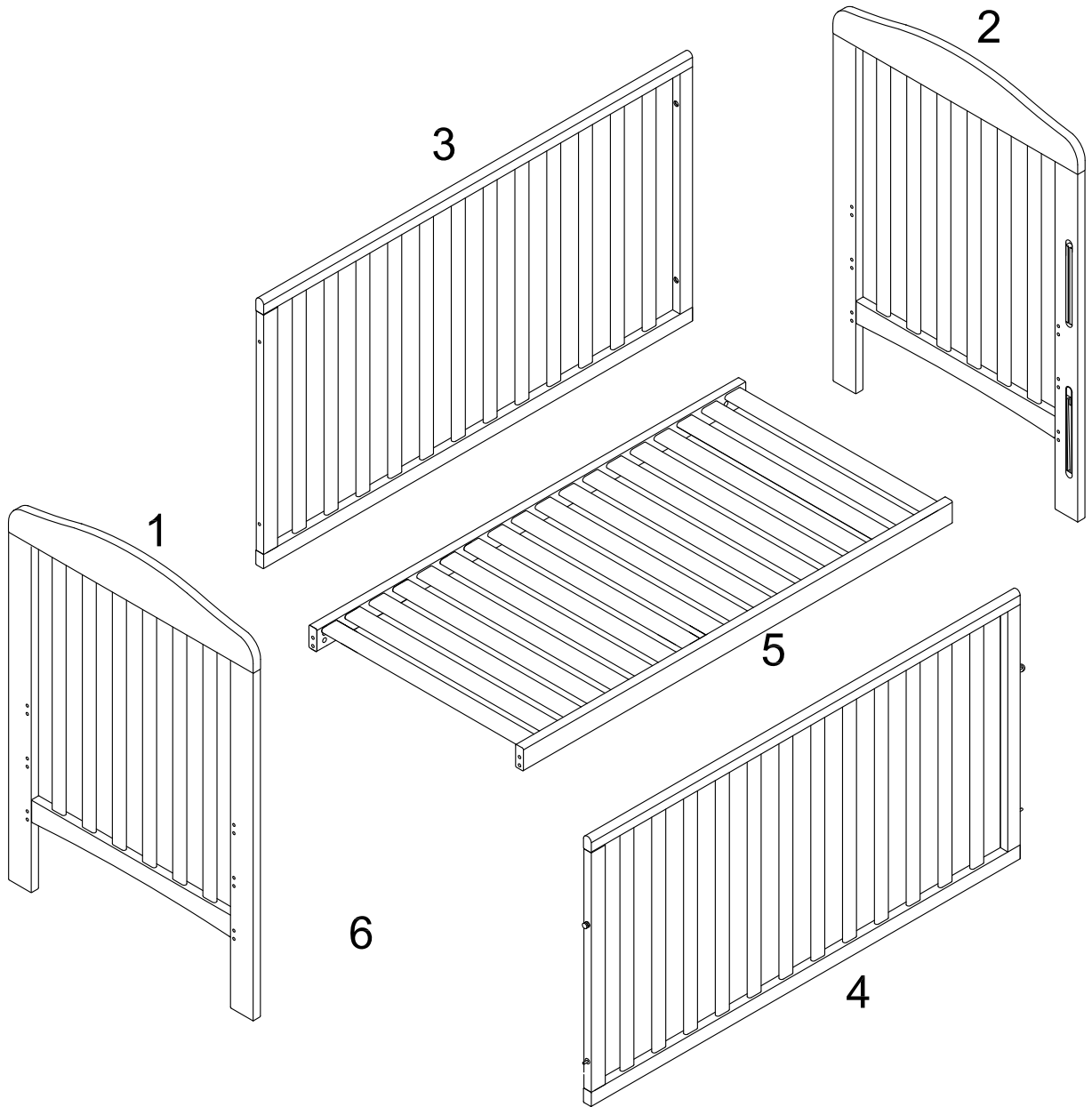

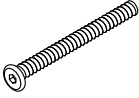
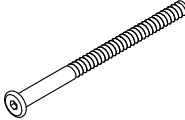

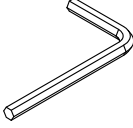
A	B	C	D
			
M6x50	M6x90		
×4	×8	×8	×1

1-Left / Vänster /  
Venstre / Vasen

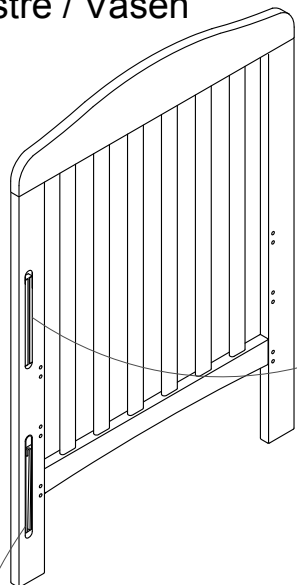

2-Right/ Höger / Høyre  
/ Højre / Oikea

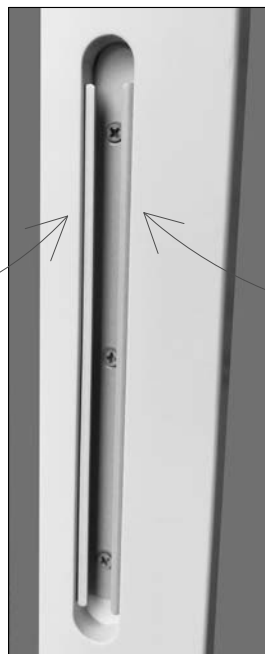
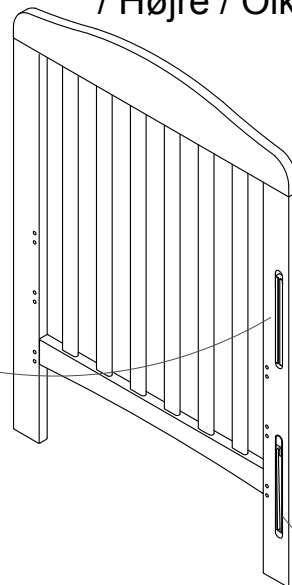

Left / Vänster /  
Venstre / Vasen



Right/ Höger / Høyre  
/ Højre / Oikea



1

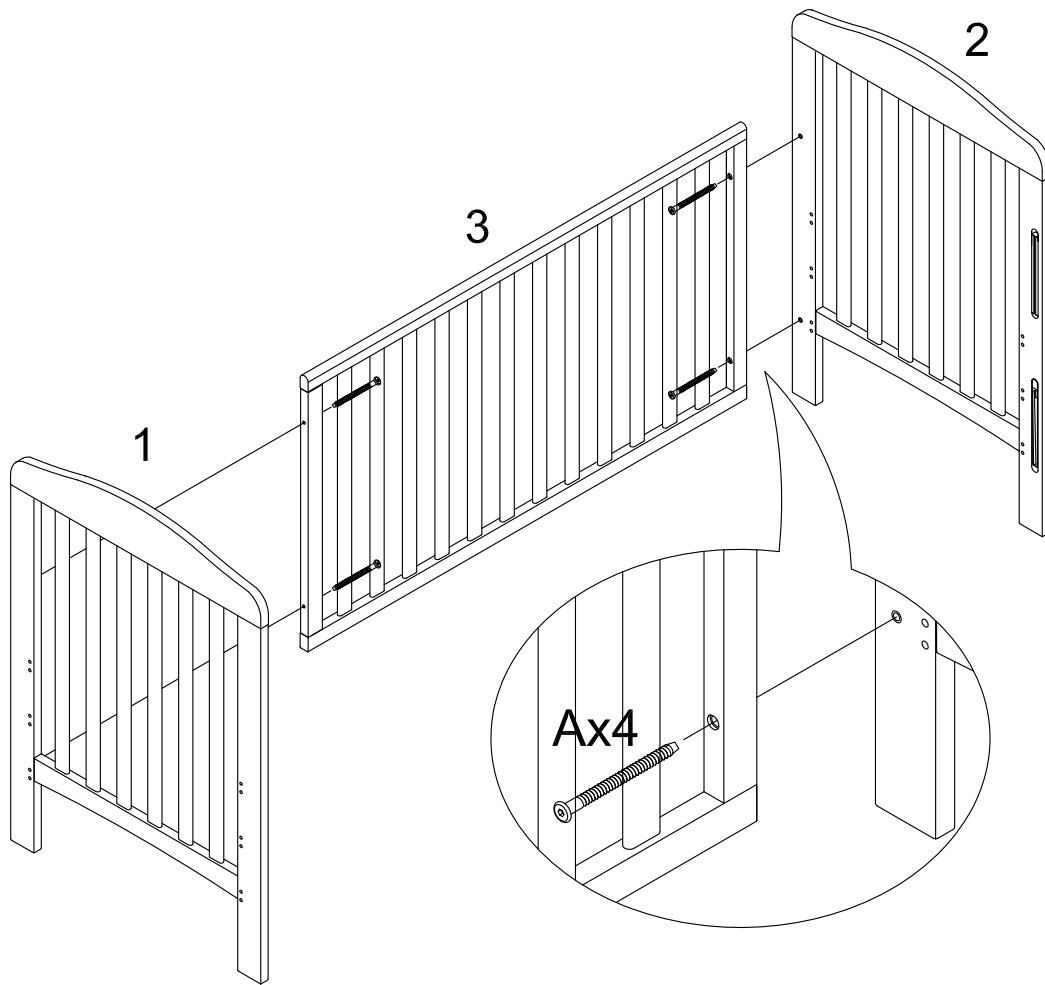

2

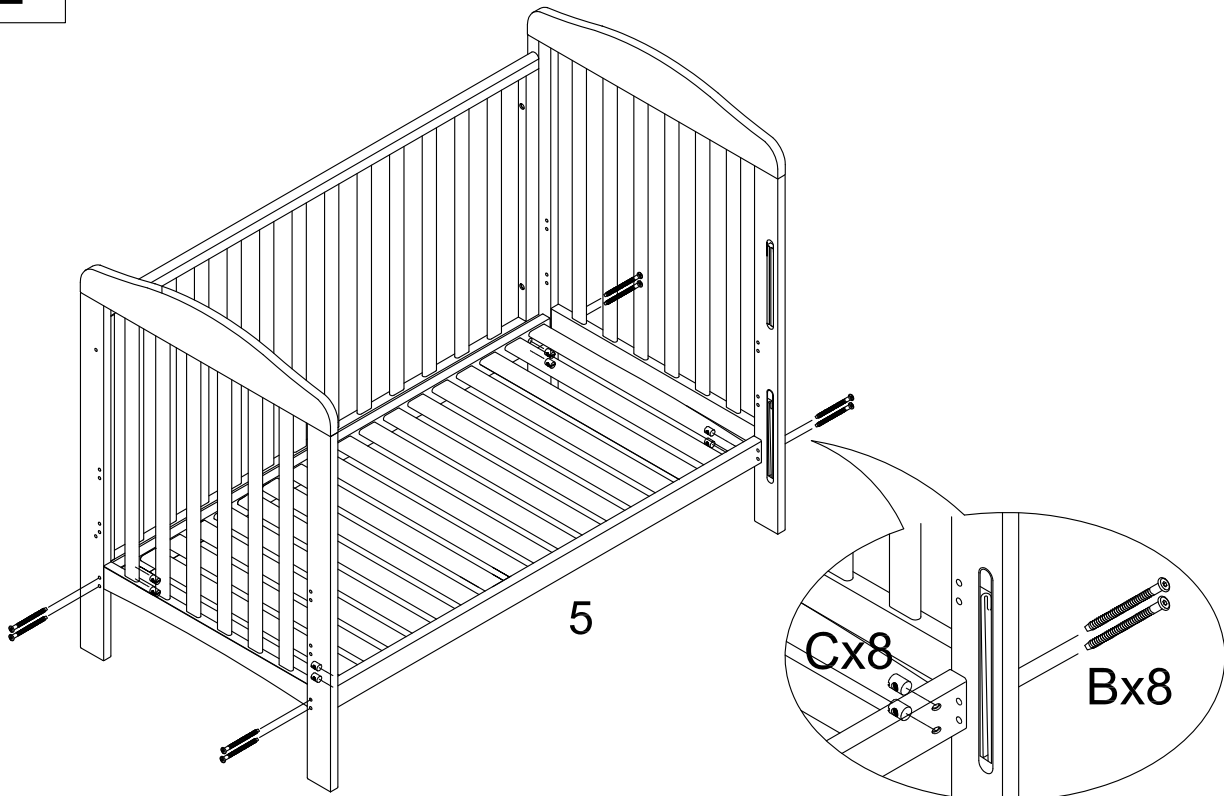

3

OBSERVERA:  
Säkerställ att stiften på dropside sätts i  
den korrekta skåran och inte i de två  
små hålen!

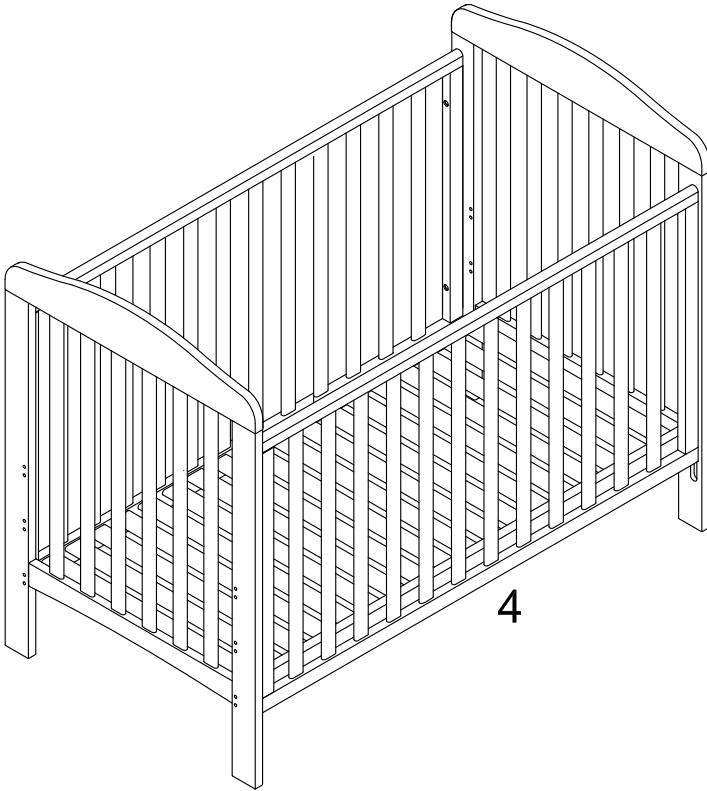

4

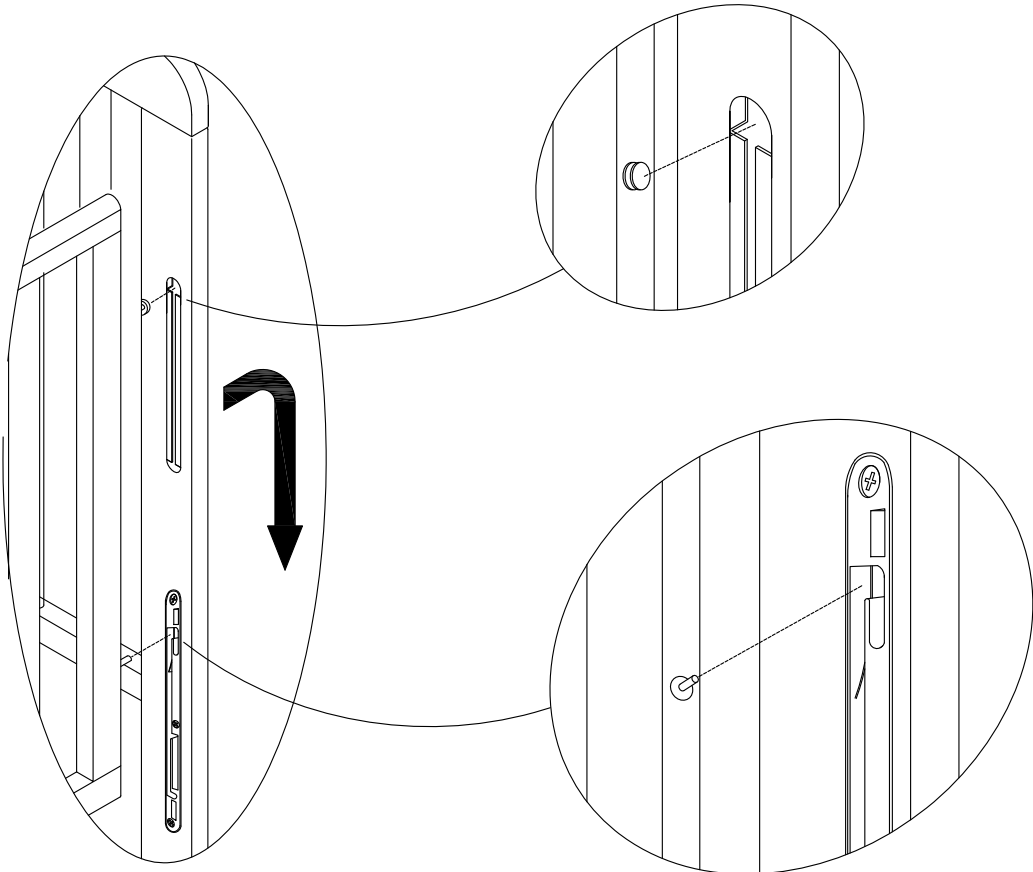
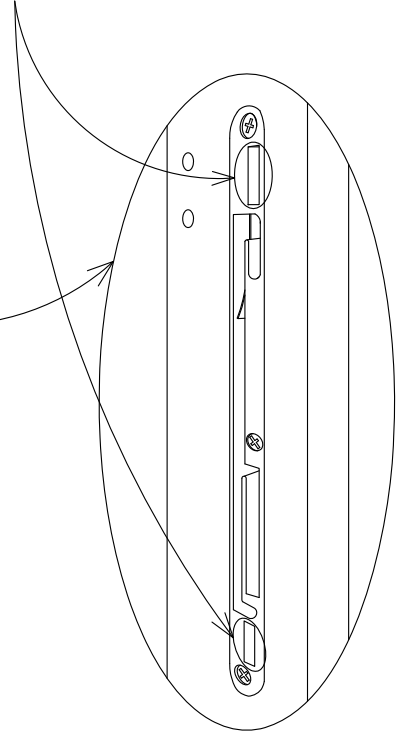

4

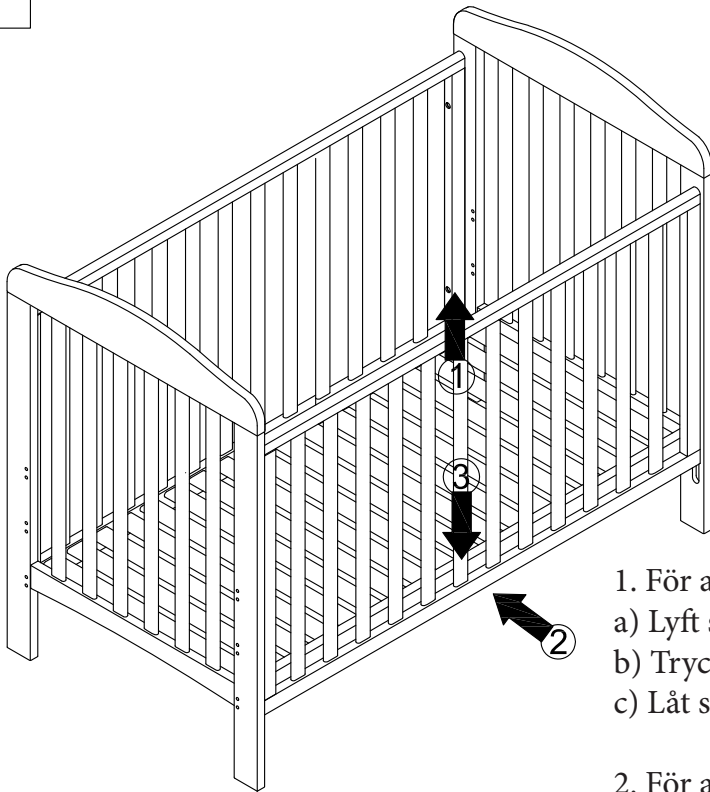

1. För att sänka dropside:

- a) Lyft sidan
- b) Tryck sidans nederkant inåt
- c) Låt sidan glida ner

2. För att höja dropside:

- a) Tryck sidans nederkant inåt
- b) Lyft upp sidan
- c) Låt den glida tillbaka i låst position

5



jollyroom 

Made in China  
Produced by: Jollyroom AB  
Tagenevägen 58  
425 37, Hisings Kärra, SWEDEN  
Consumer contact: 046(0)31-310 00 00